

COFFRE VERTICAL POUR CYLINDRE EUROPÉEN

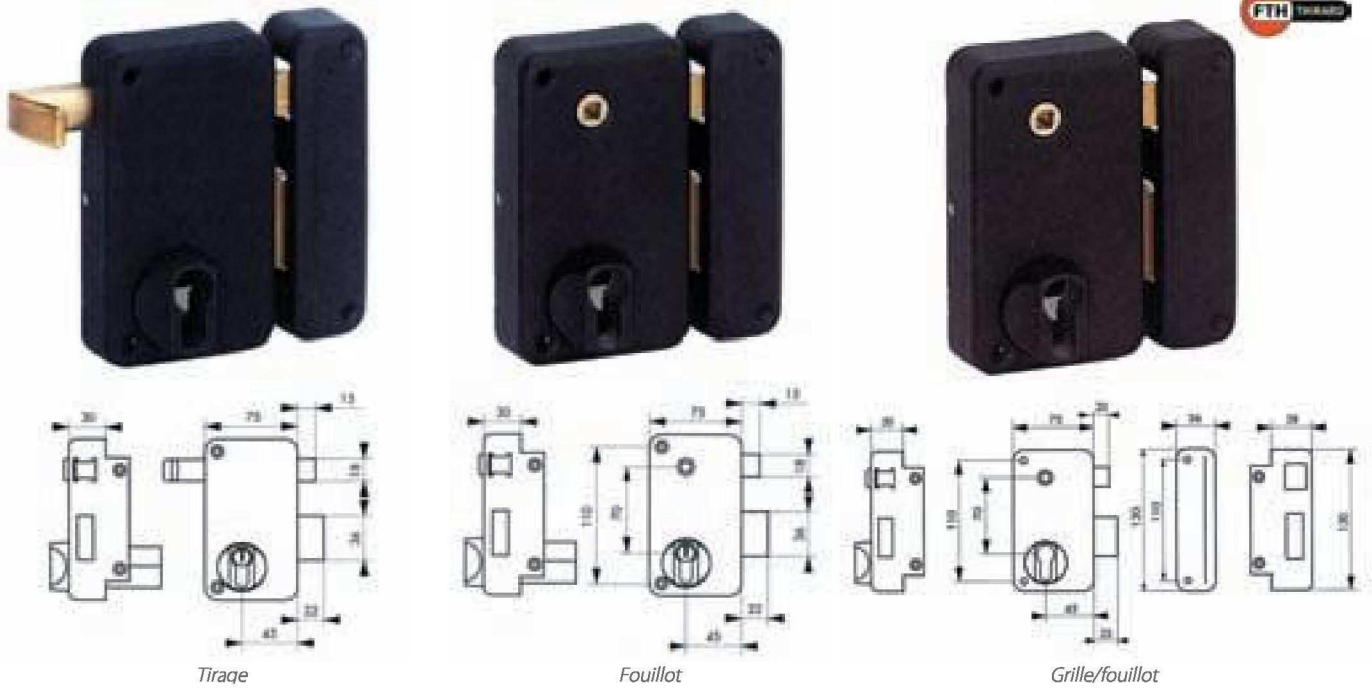

- Coffre et gâche en acier embouti
- Coffre d'épaisseur 30 mm
- Dimensions du coffre 75x130 mm
- Rappel du demi-tour par clé
- Livré sans cylindre
- Version grille pêne rallongé de 5 mm

Réf	Réf Four.	Libellé	Main	Finition	CDT	STOCK
72001D	72001	Tirage	Droite	Epoxy noir granité	1	•
72001G	72011	Tirage	Gauche	Epoxy noir granité	1	•
72002D	72002	Fouillot	Droite	Epoxy noir granité	1	•
72002G	72012	Fouillot	Gauche	Epoxy noir granité	1	•
72006D	72006	Version grille à Fouillot + pêne rallongé	Droite	Zinqué bichromaté epoxy noir granité	1	•
72006G	72016	Version grille à Fouillot + pêne rallongé	Gauche	Zinqué bichromaté epoxy noir granité	1	•

COFFRE HORIZONTAL POUR CYLINDRE EUROPÉEN

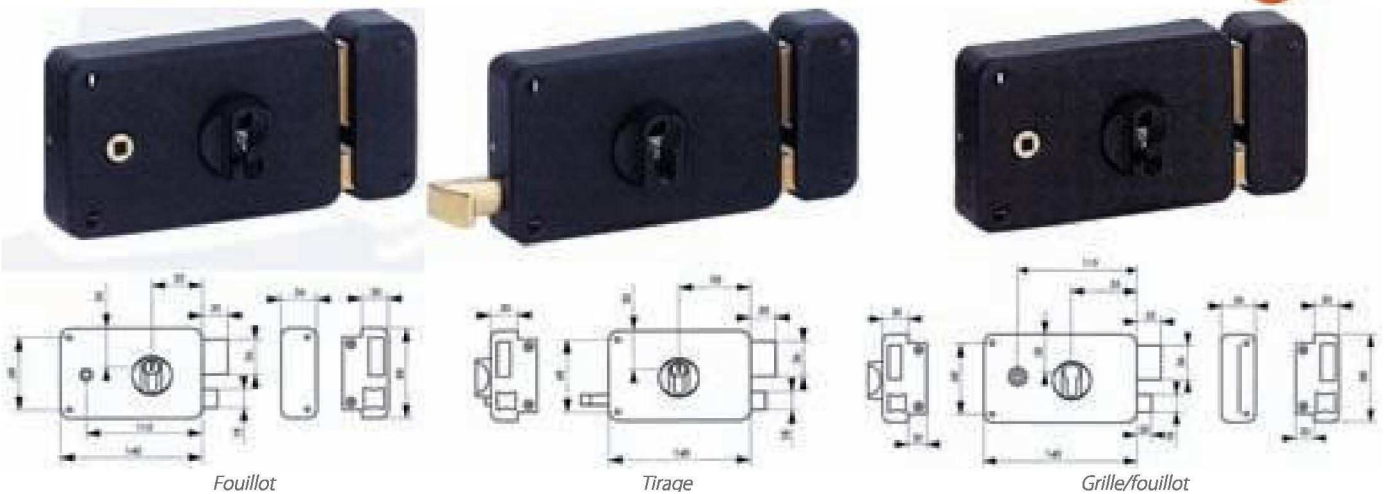

- Coffre et gâche en acier embouti
- Coffre d'épaisseur 30 mm
- Dimensions du coffre 140x88 mm
- Rappel du demi-tour par clé
- Livré sans cylindre
- Version grille pêne rallongé de 5 mm

Réf	Réf Four.	Libellé	Main	Finition	CDT	STOCK
72003D	72003	Tirage	Droite	Epoxy noir granité	1	•
72003G	72013	Tirage	Gauche	Epoxy noir granité	1	•
72004D	72004	Fouillot	Droite	Epoxy noir granité	1	•
72004G	72014	Fouillot	Gauche	Epoxy noir granité	1	•
72005D	72005	Version grille à Fouillot + pêne rallongé	Droite	Zinqué bichromaté epoxy noir granité	1	•
72005G	72015	Version grille à Fouillot + pêne rallongé	Gauche	Zinqué bichromaté epoxy noir granité	1	•

SURETÉ ECO HORIZONTALE



Tirage



Fouillot

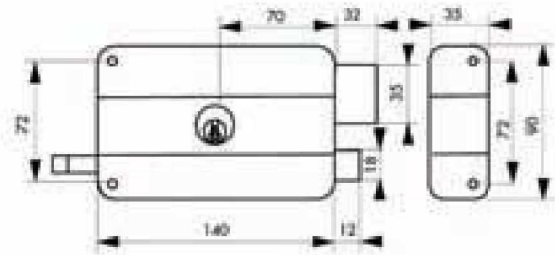

Tirage schéma

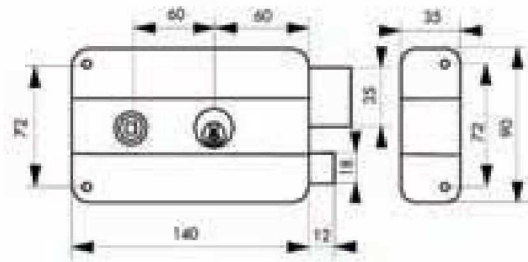

Fouillot schéma

- Coffre horizontal 140 x 90 mm
- Mécanisme à 3 tours
- Longueur du canon 45 mm
- 3 clés
- Extérieur

- Coffre et gâche acier embouti
- Rappel du demi-tour par la clé
- Carré de 6

Réf	Réf Four.	Libellé	Main	Finition	CDT	STOCK
72025D	0081152	Tirage	Droite	Epoxy marron	1	•
72025G	0081251	Tirage	Gauche	Epoxy marron	1	•
72026D	0081169	Fouillot	Droite	Epoxy marron	1	•
72026G	0081268	Fouillot	Gauche	Epoxy marron	1	•

SURETÉ ECO VERTICALE



Tirage



Fouillot

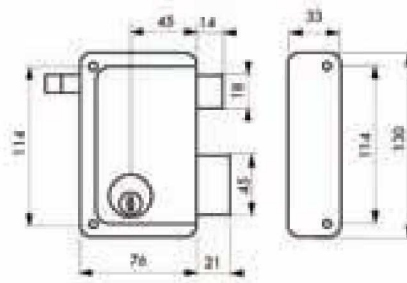

Tirage schéma

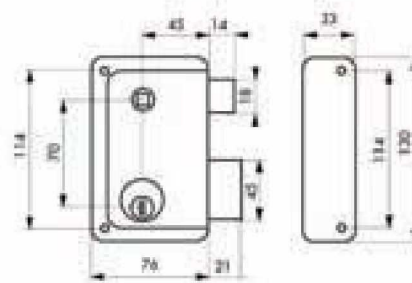

Fouillot schéma

- Coffre horizontal 76 x 130 mm
- Mécanisme à 3 tours
- Longueur du canon 45 mm
- 3 clés
- Extérieur

- Coffre et gâche acier embouti
- Rappel du demi-tour par la clé
- Carré de 7

Réf	Réf Four.	Libellé	Main	Finition	CDT	STOCK
72027D	0081350	Tirage	Droite	Epoxy marron	1	•
72027G	0081459	Tirage	Gauche	Epoxy marron	1	•
72028D	0081367	Fouillot	Droite	Epoxy marron	1	•
72028G	0081466	Fouillot	Gauche	Epoxy marron	1	•

SURETÉ HORIZONTALE TIRAGE ZENITH 541

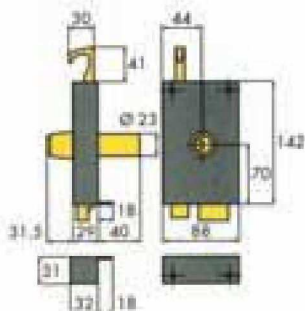

- 3 clés
- A tirage laiton
- Cylindre 45mm, Ø 23mm
- Coffre acier cambré 25/10ème
- Compatible avec verrou et profilé européen

Réf	Réf Four.	Fonction	Main	Finition	CDT	STOCK
13111D	25020451	Tirant	Droite	Or	1	•
13111G	25020455	Tirant	Gauche	Or	1	•
13111DP	25020451	Poussant	Droite	Or	1	•
13111GP	25020455	Poussant	Gauche	Or	1	•

SURETÉ HORIZONTALE FOUILLOT ZENITH 542

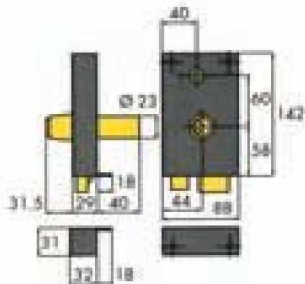

- 3 clés
- A fouillot laiton carré 6mm
- Cylindre 45mm, Ø 23mm
- Coffre acier cambré 25/10ème
- Compatible avec verrou et profilé européen

Réf	Réf Four.	Fonction	Main	Finition	CDT	STOCK
13112D	25030451	Tirant	Droite	Or	1	•
13112G	25030455	Tirant	Gauche	Or	1	•
13112DP	25030451	Poussant	Droite	Or	1	•
13112GP	25320455	Poussant	Gauche	Or	1	•

SURETÉ VERTICALE TIRAGE ZENITH 571

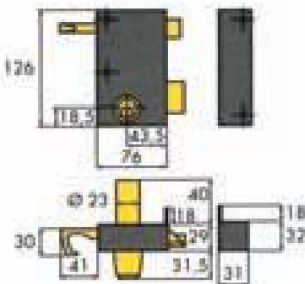
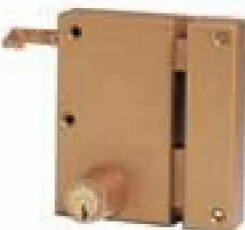

- 3 clés
- A tirage laiton
- Cylindre 45mm, Ø 23mm
- Coffre acier cambré 25/10ème
- Compatible avec verrou et profilé européen

Réf	Réf Four.	Fonction	Main	Finition	CDT	STOCK
13115D	25080451	Tirant	Droite	Or	1	•
13115G	25080455	Tirant	Gauche	Or	1	•
13115DP	25080451	Poussant	Droite	Or	1	•
13115GP	25080455	Poussant	Gauche	Or	1	•

SURETÉ VERTICALE FOUILLOT ZENITH 572

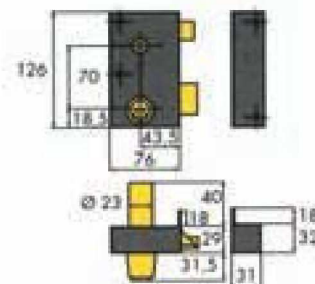

- 3 clés
- A fouillot laiton carré 7mm
- Cylindre 45mm, Ø 23mm
- Coffre acier cambré 25/10ème
- Compatible avec verrou et profilé européen

Réf	Réf Four.	Fonction	Main	Finition	CDT	STOCK
13116D	25090451	Tirant	Droite	Or	1	•
13116G	25090455	Tirant	Gauche	Or	1	•
13116DP	25090451	Poussant	Droite	Or	1	•
13116GP	25090455	Poussant	Gauche	Or	1	•

SURETÉ HORIZONTALE TIRAGE CITY

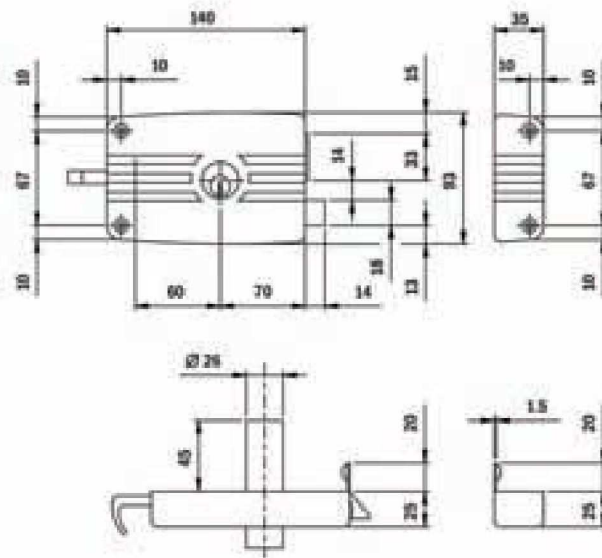

- Livré avec 3 clés
- Cylindre Ø 26mm, longueur 45mm
- Serrure traitée anti-corrosion
- Serrure en tirant
- Possibilité d'organigramme
- Compatible avec cylindre européen et verrou
- Pour rallonger le cylindre voir le kit de rallongae

Réf	Réf Four.	Fonction	Main	Finition	CDT	STOCK
13283D	22491601	Varié	Droite	Acier noir	1	•
13283G	22491605	Varié	Gauche	Acier noir	1	•
13283DN2	22491601	Sur numéro de stock	Droite	Acier noir	1	•
13283GN2	2249165	Sur numéro de stock	Gauche	Acier noir	1	•

SURETÉ HORIZONTALE FOUILLOT CITY

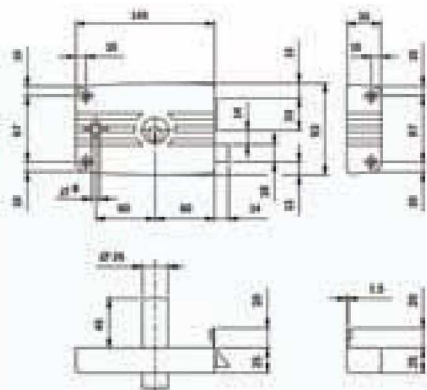

- Livré avec 3 clés
- Fouillot carré 6mm
- Serrure en tirant
- Pour rallonger le cylindre voir le kit de rallonge
- Cylindre Ø 26mm, longueur 45mm
- Serrure traitée anti-corrosion
- Possibilité d'organigramme

Réf	Réf Four.	Fonction	Main	Finition	CDT	STOCK
13282D	22481601	Varié	Droite	Acier noir	1	•
13282G	22481605	Varié	Gauche	Acier noir	1	•
13282DN2	22481601	Sur numéro de stock	Droite	Acier noir	1	•
13282GN2	22481605	Sur numéro de stock	Gauche	Acier noir	1	•

SURETÉ VERTICALE FOUILLOT CITY

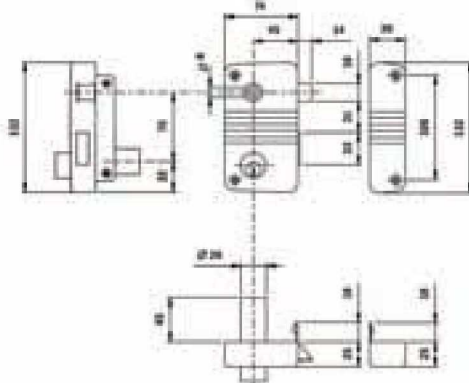

- Livré avec 3 clés
- Fouillot carré 7mm
- Serrure en tirant
- Compatible avec cylindre européen et verrou
- Pour rallonger le cylindre voir le kit de rallonge
- Cylindre Ø 26mm, longueur 45mm
- Serrure traitée anti-corrosion
- Possibilité d'organigramme

Réf	Réf Four.	Fonction	Main	Finition	CDT	STOCK
13280D	22495001	Varié	Droite	Acier noir	1	•
13280G	22495005	Varié	Gauche	Acier noir	1	•
13280DN2	22495001	Sur numéro de stock	Droite	Acier noir	1	•
13280GN2	22495005	Sur numéro de stock	Gauche	Acier noir	1	•

SURETÉ VERTICALE TIRAGE CITY

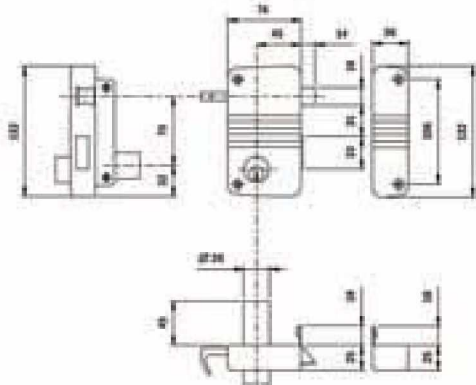

- Livré avec 3 clés
- Possibilité d'organigramme
- Pour rallonger le cylindre voir le kit de rallonge
- Cylindre Ø 26mm, longueur 45mm
- Serrure en tirant
- Compatible avec cylindre européen et verrou

Réf	Réf Four.	Fonction	Main	Finition	CDT	STOCK
13281D	22425001	Varié	Droite	Acier noir	1	•
13281G	22425005	Varié	Gauche	Acier noir	1	•
13281DN2	22425001	Sur numéro de stock	Droite	Acier noir	1	•
13281GN2	22425005	Sur numéro de stock	Gauche	Acier noir	1	•

KIT DE RALLONGES POUR SERRURE CITY



- Kit pour rallonger de 40mm à 70mm maxi le cylindre CITY Ø 26mm

Réf	Réf Four.	Finition	CDT	STOCK	€ HT
13284	97003020	Laiton	1	•	5.78

SERRURE 4 GORGES VERTICALE À FOUILLOT JPM



- 4 gorges laiton
- 2 clés 110mm nickelées
- Version grille: pêne +5mm
- Fouillot carré 7mm

Réf	Réf Four.	Libellé	Main	Finition	CDT	STOCK
23002D	117000-01-1B	Version standard	Droite	Noir	1	•
23002G	117000-01-2B	Version standard	Gauche	Noir	1	•
23012D	317000-01-1B	Version grille	Droite	Noir	1	•
23012G	317000-01-2B	Version grille	Gauche	Noir	1	•

SERRURE 4 GORGES VERTICALE À TIRAGE

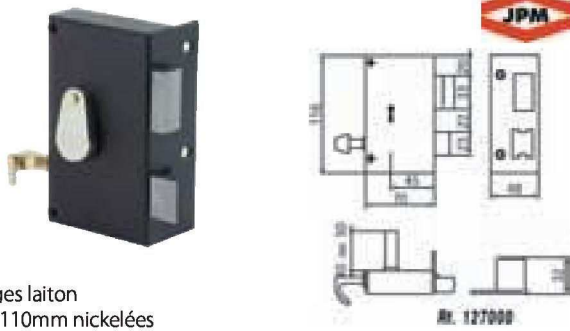

- 4 gorges laiton
- 2 clés 110mm nickelées

Réf	Réf Four.	Libellé	Main	Finition	CDT	STOCK
23001D	127000-01-1B	Version standard	Droite	Noir	1	•
23001G	127000-01-2B	Version standard	Gauche	Noir	1	•

SERRURE 4 GORGES VERTICALE À FOUILLOT EXTRA-PLATE

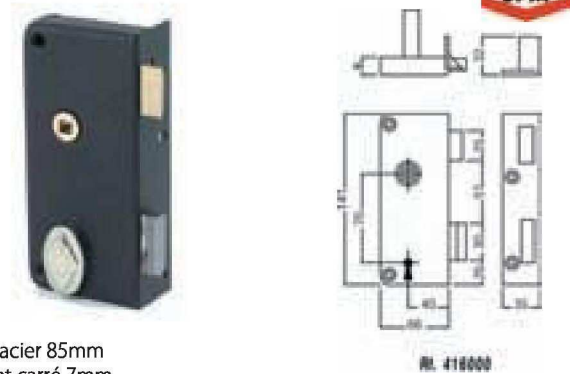

- 2 clés acier 85mm
- Fouillot carré 7mm

Réf	Réf Four.	Libellé	Main	Finition	CDT	STOCK
23027D	416000-01-1B	Version standard	Droite	Noir	1	•
23027G	416000-01-2B	Version standard	Gauche	Noir	1	•

SERRURE 4 GORGES HORIZONTALE À FOUILLOT



- 4 gorges laiton
- 2 clés 110mm nickelées
- Version grille: pêne +5mm
- Pour le modèle à équerre, 1/2 tour à la clé
- Fouillot carré 6mm
- En stock: série de même numéro pour serrures droite ou gauche

Réf	Réf Four.	Libellé	Main	Finition	CDT	STOCK
23004D	114000-01-1B	Version standard	Droite	Noir	1	•
23004G	114000-01-2B	Version standard	Gauche	Noir	1	•
23007D	314000-01-1B	Version grille	Droite	Noir	1	•
23007G	314000-01-2B	Version grille	Gauche	Noir	1	•

SERRURE 4 GORGES HORIZONTALE À TIRAGE

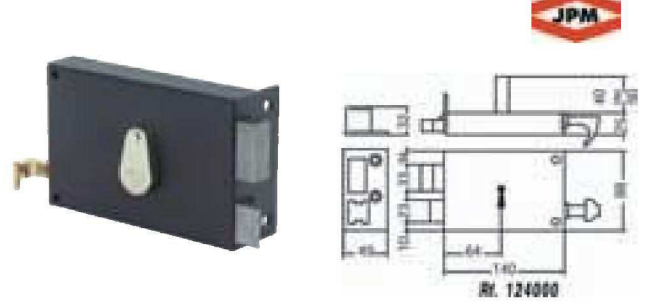

- 4 gorges laiton
- 2 clés 110mm nickelées

Réf	Réf Four.	Libellé	Main	Finition	CDT	STOCK
23005D	124000-01-1B	Version standard	Droite	Noir	1	•
23005G	124000-01-2B	Version standard	Gauche	Noir	1	•

SERRURE 4 GORGES HORIZONTALE PÊNE DORMANT SEUL

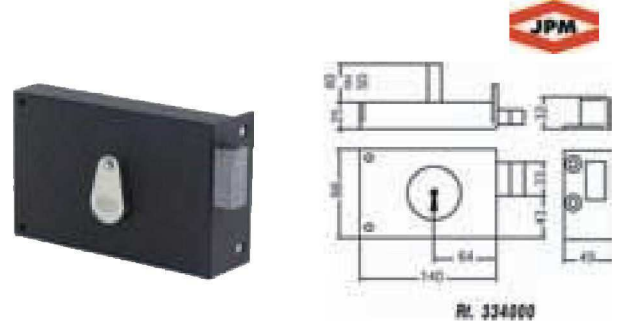

- 2 clés 110mm nickelées
- Version arille pêne +5mm

Réf	Réf Four.	Libellé	Main	Finition	CDT	STOCK
23006D	134000-01-1B	Version standard	Droite	Noir	1	•
23006G	134000-01-2B	Version standard	Gauche	Noir	1	•

SERRURE 4 GORGES HORIZONTALE À CROCHET

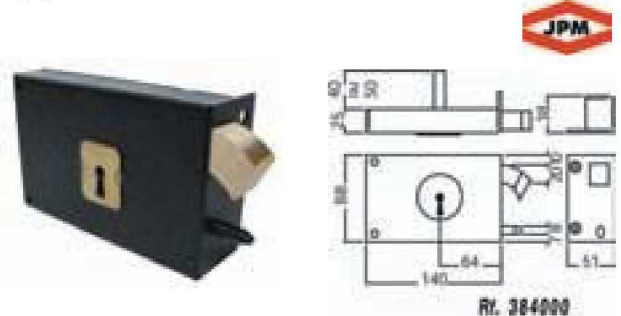

- 2 clés 110mm nickelé

Réf	Réf Four.	Libellé	Main	Finition	CDT	STOCK
23013D	384000-01-1B	Version standard	Droite	Noir	1	•
23013G	384000-01-2B	Version standard	Gauche	Noir	1	•

SERRURE À CHIFFRES À FOUILLOT

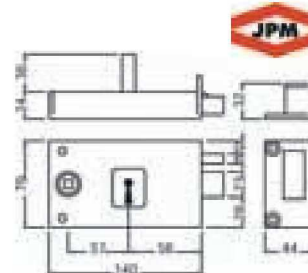

- 2 clés acier
- Horizontale et verticale
- Version grille: pêne +5mm
- Fouillot carré 6mm pour horizontale, 7mm pour verticale

Réf	Réf Four.	Libellé	Main	Finition	CDT	STOCK
23014D	344000-01-1B	Version grille horizontale	Droite	Noir	1	•
23014G	344000-01-2B	Version grille horizontale	Gauche	Noir	1	•
23015D	347000-01-1B	Version grille verticale	Droite	Noir	1	•
23015G	347000-01-2B	Version grille verticale	Gauche	Noir	1	•
23020D	144000-02-1B	Version standard horizontale	Droite	Noir	1	•
23020G	144000-02-2B	Version standard horizontale	Gauche	Noir	1	•
23021D	147000-02-2B	Version standard verticale	Droite	Noir	1	•
23021G	147000-02-2B	Version standard verticale	Gauche	Noir	1	•

SERRURE À CHIFFRES EXTRA-PLATE



446

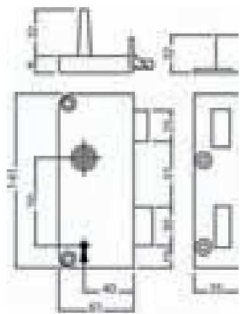

446 schéma



456

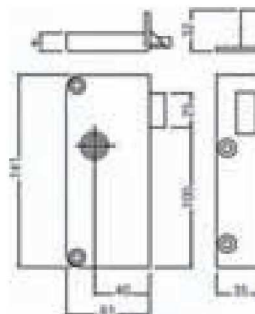

456 schéma



466 schéma

- 2 clés
- Verticale
- Fouillot carré 7mm

Réf	Réf Four.	Libellé	Main	Finition	CDT	STOCK
23024D	446000-02-1B	Pêne dormant 1/2 tour	Droite	Noir	1	•
23024G	446000-02-2B	Pêne dormant 1/2 tour	Gauche	Noir	1	•
23025D	456000-01-1C	Bec de cane	Droite	Noir	1	•
23025G	456000-01-2C	Bec de cane	Gauche	Noir	1	•
23026D	466000-01-1B	Bec de cane à condamnation	Droite	Noir	1	•
23026G	466000-01-2B	Bec de cane à condamnation	Gauche	Noir	1	•

SERRURE BEC DE CANE

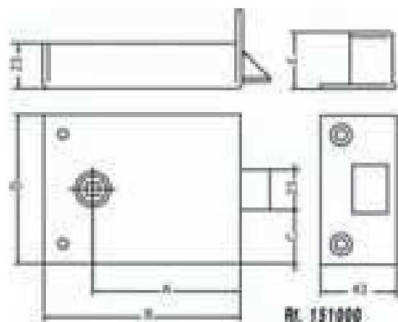

- Fouillot carré 6mm

	A	B	C	D	E
151000	83	110	30	83	32
156000	70	95	30	83	32
158000	44	70	23	70	27

Réf	Réf Four.	Libellé	Main	Finition	CDT	STOCK
23022	151000-01-0C	Horizontale	Réversible	Noir	1	•

SERRURE À CHIFFRES PÈNE DORMANT SEUL



	A	B
101000	85	110
104000	85	140
105000	55	95
106000	105	160

• 1 clé

Réf	Réf Four.	Largueur	Main	Finition	CDT	STOCK
23018D	105000-01-1B	95mm	Droite	Noir	1	•
23018G	105000-01-2B	95mm	Gauche	Noir	1	•
23016D	101000-01-1B	110mm	Droite	Noir	1	•
23016G	101000-01-2B	110mm	Gauche	Noir	1	•
23017D	104000-01-1B	140mm	Droite	Noir	1	•
23017G	104000-01-2B	140mm	Gauche	Noir	1	•
23019D	106000-01-1B	160mm	Droite	Noir	1	•
23019G	106000-01-2B	160mm	Gauche	Noir	1	•

► SURETÉ VEGA HORIZONTALE À TIRAGE

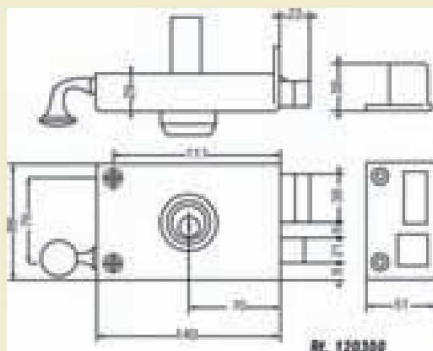

- Cylindre laiton Ø 23mm, 45mm
- Cylindre 5 goupilles, 3 clés
- 2 variures en stock, compatible avec tout article VEGA

Réf	Réf Four.	Libellé	Main	Finition	CDT	STOCK
23046D	120300-01-1A	Varié cyl 45mm	Droite	Bronze époxy	1	•
23046G	120300-01-2A	Varié cyl 45mm	Gauche	Bronze époxy	1	•
23046DSC	120300-09-1A	Sans cylindre	Droite	Bronze époxy	1	•
23046GSC	120300-09-2A	Sans cylindre	Gauche	Bronze époxy	1	•
23046D4	120300-01-1A07	Numéro stock BY2670 cyl 45mm	Droite	Bronze époxy	1	•
23046G4	120300-01-2A07	Numéro stock BY2670 cyl 45mm	Gauche	Bronze époxy	1	•
23046D5	120300-01-1A05	Numéro stock BY0347 cyl 45mm	Droite	Bronze époxy	1	•
23046G5	120300-01-2A05	Numéro stock BY0347 cyl 45mm	Gauche	Bronze époxy	1	•

SURETÉ VEGA HORIZONTALE À FOUILLOT

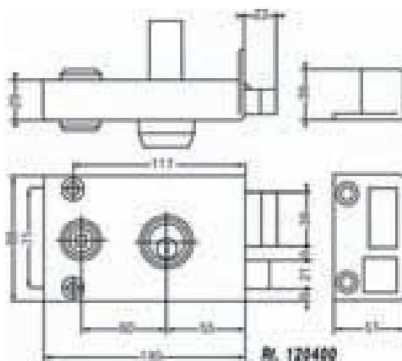

- Cylindre laiton Ø 23mm, 45mm
- Cylindre 5 goupilles, 3 clés
- 2 variures en stock, compatible avec tout article VEGA
- Carré 6mm

Réf	Réf Four.	Libellé	Main	Finition	CDT	STOCK
23047D	120400-01-1A	Varié cyl 45mm	Droite	Bronze époxy	1	•
23047G	120400-01-2A	Varié cyl 45mm	Gauche	Bronze époxy	1	•
23047DSC	120400-09-1A	Sans cylindre	Droite	Bronze époxy	1	•
23047GSC	120400-09-2A	Sans cylindre	Gauche	Bronze époxy	1	•
23047D4	120400-01-1A07	Numéro stock BY2670 cyl 45mm	Droite	Bronze époxy	1	•
23047G4	120400-01-2A07	Numéro stock BY2670 cyl 45mm	Gauche	Bronze époxy	1	•
23047D5	120400-01-1A05	Numéro stock BY0347 cyl 45mm	Droite	Bronze époxy	1	•
23047G5	120400-01-2A05	Numéro stock BY0347 cyl 45mm	Gauche	Bronze époxy	1	•

SURETÉ VEGA VERTICALE À CROCHET

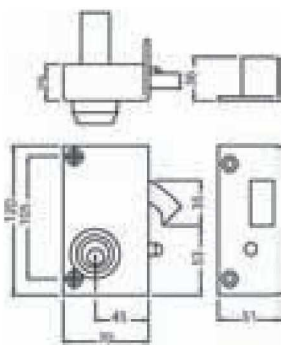

Réf. 121500

- Cylindre laiton Ø 23mm, 45mm
- Cylindre 5 goupilles, 3 clés
- 2 variures en stock, compatible avec tout article VEGA
- 3 clés

Réf	Réf Four.	Libellé	Main	Finition	CDT	STOCK
23052D	121500-01-1A	Varié cyl 45mm	Droite	Bronze époxy	1	•
23052G	121500-01-2A	Varié cyl 45mm	Gauche	Bronze époxy	1	•
23052DSC	121500-05-1A	Sans cylindre	Droite	Bronze époxy	1	•
23052GSC	121500-05-2A	Sans cylindre	Gauche	Bronze époxy	1	•
23052D4	121500-01-1A07	Numéro stock BY2670 cyl 45mm	Droite	Bronze époxy	1	•
23052G4	121500-01-2A07	Numéro stock BY2670 cyl 45mm	Gauche	Bronze époxy	1	•
23052D5	121500-01-1A05	Numéro stock BY0347 cyl 45mm	Droite	Bronze époxy	1	•
23052G5	121500-01-2A05	Numéro stock BY0347 cyl 45mm	Gauche	Bronze époxy	1	•

SURETÉ VEGA VERTICALE À FOUILLOT

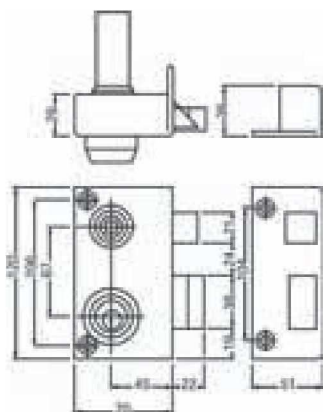

- Cylindre laiton Ø 23mm, 45mm
- Cylindre 5 goupilles, 3 clés
- 2 variures en stock, compatible avec tout article VEGA
- Carré 7mm

Réf	Réf Four.	Libellé	Main	Finition	CDT	STOCK
23050D	121100-01-1A	Varié cyl 45mm	Droite	Bronze époxy	1	•
23050G	121100-01-2A	Varié cyl 45mm	Gauche	Bronze époxy	1	•
23050DSC	121100-09-1A	Sans cylindre	Droite	Bronze époxy	1	•
23050GSC	121100-09-2A	Sans cylindre	Gauche	Bronze époxy	1	•
23050D4	121100-01-1A07	Numéro stock BY2670 cyl 45mm	Droite	Bronze époxy	1	•
23050G4	121100-01-2A07	Numéro stock BY2670 cyl 45mm	Gauche	Bronze époxy	1	•
23050D5	121100-01-1A05	Numéro stock BY0347 cyl 45mm	Droite	Bronze époxy	1	•
23050G5	121100-01-2A05	Numéro stock BY0347 cyl 45mm	Gauche	Bronze époxy	1	•

SURETÉ VEGA VERTICALE PÊNE DORMANT

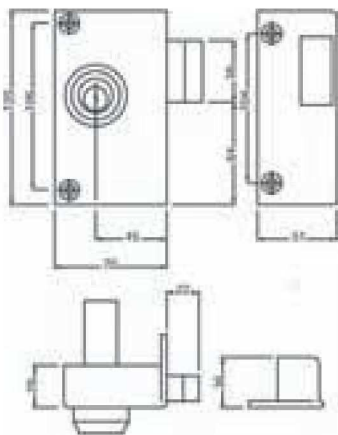

- Cylindre laiton Ø 23mm, 45mm
- Cylindre 5 goupilles, 3 clés
- 3 clés

Réf	Réf Four.	Libellé	Main	Finition	CDT	STOCK
23051D	121200-01-1A	Varié cyl 45mm	Droite	Bronze époxy	1	•
23051G	121200-01-2A	Varié cyl 45mm	Gauche	Bronze époxy	1	•

SURETÉ VEGA VERTICALE À TIRAGE

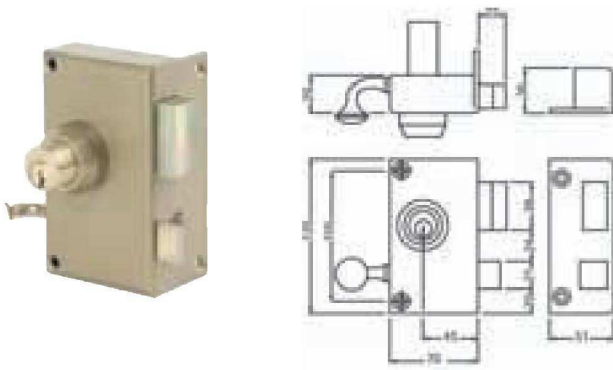

- Cylindre laiton Ø 23mm, 45mm
- Cylindre 5 goupilles, 3 clés
- 2 variures en stock, compatible avec tout article VEGA
- 3 clés

Réf. 121000

Réf	Réf Four.	Libellé	Main	Finition	CDT	STOCK
23049D	121000-01-1A	Varié cyl 45mm	Droite	Bronze époxy	1	•
23049G	121000-01-2A	Varié cyl 45mm	Gauche	Bronze époxy	1	•
23049DSC	121000-09-1A	Sans cylindre	Droite	Bronze époxy	1	•
23049GSC	121000-09-2A	Sans cylindre	Gauche	Bronze époxy	1	•
23049D4	121000-01-1A07	Numéro stock BY2670 cyl 45mm	Droite	Bronze époxy	1	•
23049G4	121000-01-2A07	Numéro stock BY2670 cyl 45mm	Gauche	Bronze époxy	1	•
23049D5	121000-01-1A05	Numéro stock BY0347 cyl 45mm	Droite	Bronze époxy	1	•
23049G5	121000-01-2A05	Numéro stock BY0347 cyl 45mm	Gauche	Bronze époxy	1	•

SURETÉ VEGA VERTICALE À MENTONNET

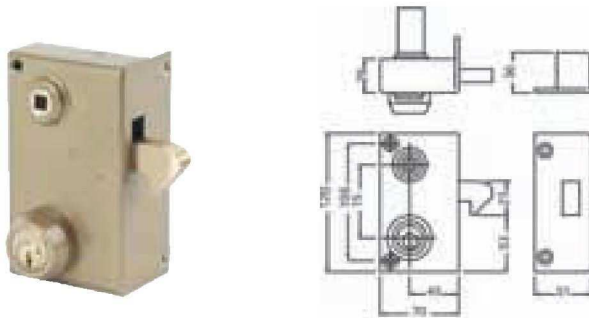

- Cylindre laiton Ø 23mm, 45mm
- Cylindre 5 goupilles, 3 clés
- 2 variures en stock, compatible avec tout article VEGA
- Carré 7mm

Réf. 121600

Réf	Réf Four.	Libellé	Main	Finition	CDT	STOCK
23053D	121600-01-1A	Varié cyl 45mm	Droite	Bronze époxy	1	•
23053G	121600-01-2A	Varié cyl 45mm	Gauche	Bronze époxy	1	•
23053DSC	121600-07-1A	Sans cylindre	Droite	Bronze époxy	1	•
23053GSC	121600-07-2A	Sans cylindre	Gauche	Bronze époxy	1	•
23053D4	121600-01-1A07	Numéro stock BY2670 cyl 45mm	Droite	Bronze époxy	1	•
23053G4	121600-01-2A07	Numéro stock BY2670 cyl 45mm	Gauche	Bronze époxy	1	•
23053D5	121600-01-1A05	Numéro stock BY0347 cyl 45mm	Droite	Bronze époxy	1	•
23053G5	121600-01-2A05	Numéro stock BY0347 cyl 45mm	Gauche	Bronze époxy	1	•

SURETÉ VEGA HORIZONTALE À FOUILLOT DE GRILLE

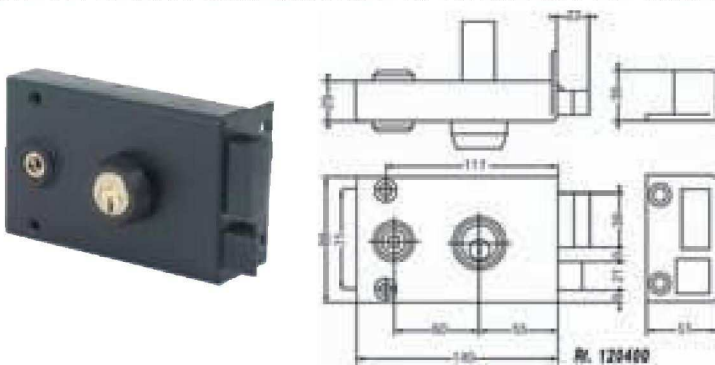

- Cylindre laiton Ø 23mm, 45mm
- Cylindre 5 goupilles, 3 clés
- 2 variures en stock, compatible avec tout article VEGA
- Carré 6mm
- Saillie du 1/2 tour et pêne dormant +5mm

Réf. 130400

Réf	Réf Four.	Libellé	Main	Finition	CDT	STOCK
23054D	130400-01-1A	Varié cyl 45mm	Droite	Bronze époxy	1	•
23054G	130400-01-2A	Varié cyl 45mm	Gauche	Bronze époxy	1	•
23054DSC	130400-08-1A	Sans cylindre	Droite	Bronze époxy	1	•
23054GSC	130400-08-2A	Sans cylindre	Gauche	Bronze époxy	1	•
23054D4	130400-01-1A07	Numéro stock BY2670 cyl 45mm	Droite	Bronze époxy	1	•
23054G4	130400-01-2A07	Numéro stock BY2670 cyl 45mm	Gauche	Bronze époxy	1	•
23054D5	130400-01-1A05	Numéro stock BY0347 cyl 45mm	Droite	Bronze époxy	1	•
23054G5	130400-01-2A05	Numéro stock BY0347 cyl 45mm	Gauche	Bronze époxy	1	•

SURETÉ VEGA EXTRA RENFORCÉE À FOUILLOT DE GRILLE

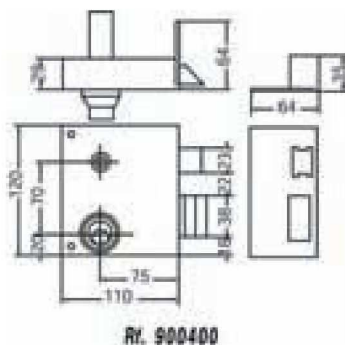

- Cylindre laiton Ø 23mm, 50mm
- Cylindre 5 goupilles, 3 clés
- Carré 8mm
- Saillie du 1/2 tour et pêne dormant +5mm
- Coffre zingué bichromaté

Rf. 900400

Réf	Réf Four.	Libellé	Main	Finition	CDT	STOCK
23055D	900400-03-1A	Varié cyl 50mm	Droite	Zinqué bichromaté	1	•
23055G	900400-03-2A	Varié cyl 50mm	Gauche	Zinqué bichromaté	1	•
23055D4	900400-03-1A07	Numéro stock BY2670 cyl 50mm	Droite	Zinqué bichromaté	1	•
23055G4	900400-03-2A07	Numéro stock BY2670 cyl 50mm	Gauche	Zinqué bichromaté	1	•

SURETÉ VEGA À CYLINDRE KESO



- Mêmes dimensions que tout coffre VEGA
- Cylindre KESO 2000, 45mm
- Verticale: carré 7mm
- Horizontale: carré 6mm
- 4 clés (3 clés sur combinaison)

Réf	Réf Four.	Libellé	Main	Finition	CDT	STOCK
23142D	120300-07-1A	Horizontale à tirage	Droite	Bronze époxy	1	•
23142G	120300-07-2A	Horizontale à tirage	Gauche	Bronze époxy	1	•
23143D	120400-07-1A	Horizontale à fouillot	Droite	Bronze époxy	1	•
23143G	120400-07-2A	Horizontale à fouillot	Gauche	Bronze époxy	1	•
23144D	121000-07-1A	Verticale à tirage	Droite	Bronze époxy	1	•
23144G	121000-07-2A	Verticale à tirage	Gauche	Bronze époxy	1	•
23145D	121100-07-1A	Verticale à fouillot	Droite	Bronze époxy	1	•
23145G	121100-07-2A	Verticale à fouillot	Gauche	Bronze époxy	1	•

COFFRE VIGISTYL



- Réversibilité totale: droite et gauche, poussant et tirant
- Pour profilé européen
- Ensemble intérieur béquille
- Compatible avec ensemble entraxe 195mm
- Entraxe 70mm, Axe 50mm, carré 7mm

Disponible en blanc uniquement

Réf	Réf Four.	Libellé	Main	Finition	CDT	STOCK
23704C6	500001-01-0A	Coffre seul	Réversible	Blanc	1	•

SERRURE HORIZONTALE MATCH

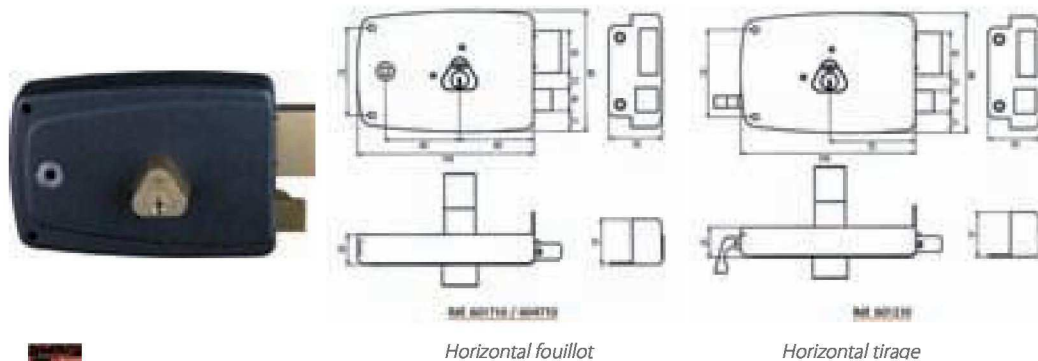

- Encombrement et trous de fixations identiques à la série CISA
- Coffre acier embouti 15/10e
- Cylindre 45mm, Ø 25mm
- 3 clés
- Protection anti-corrosion pour utilisation extérieur
- Attention: pas de possibilité de commander sur numéro (hors numéro de stock)

Réf	Réf Four.	Libellé	Main	Finition	CDT	STOCK
23950D	601210	Tirage varié	Droite	Noir	1	•
23950G	601210	Tirage varié	Gauche	Noir	1	•
23950D7	601210	Tirage Sur n. 151434	Droite	Noir	1	•
23950G7	601210	Tirage Sur n. 151434	Gauche	Noir	1	•
23950D6	601210	Tirage Sur n. 463532	Droite	Noir	1	•
23950G6	601210	Tirage Sur n. 463532	Gauche	Noir	1	•
23956D	601210	Tirage à bouton	Droite	Noir	1	•
23956G	601210	Tirage à bouton	Gauche	Noir	1	•
23951D	601710	Fouillot varié	Droite	Noir	1	•
23951G	601710	Fouillot varié	Gauche	Noir	1	•
23951D7	601710	Fouillot Sur n. 151434	Droite	Noir	1	•
23951G7	601710	Fouillot Sur n. 151434	Gauche	Noir	1	•
23951D6	601710	Fouillot Sur n. 463532	Droite	Noir	1	•
23951G6	601710	Fouillot Sur n. 463532	Gauche	Noir	1	•
23953D	604710	Fouillot varié	Droite	Zinque	1	•
23953G	604710	Fouillot varié	Gauche	Zinque	1	•
23953D7	604710	Fouillot Sur n. 151434	Droite	Zinque	1	•
23953G7	604710	Fouillot Sur n. 151434	Gauche	Zinque	1	•
23953D6	604710	Fouillot Sur n. 463532	Droite	Zinque	1	•
23953G6	604710	Fouillot Sur n. 463532	Gauche	Zinque	1	•
23957D	601810	Fouillot à bouton	Droite	Noir	1	•
23957G	601810	Fouillot à bouton	Gauche	Noir	1	•
23952D	601410	Pêne dormant varié	Droite	Noir	1	•
23952G	601410	Pêne dormant varié	Gauche	Noir	1	•
23952D7	601410	Pêne dormant Sur n. 151434	Droite	Noir	1	•
23952G7	601410	Pêne dormant Sur n. 151434	Gauche	Noir	1	•
23952D6	601410	Pêne dormant Sur n. 463532	Droite	Noir	1	•
23952G6	601410	Pêne dormant Sur n. 463532	Gauche	Noir	1	•
23958	KG3552	Kit de rallonge 50mm		Laitonné	1	•
23959	KG3552	Kit de rallonge 60mm		Laitonné	1	•
23960	KG3552	Kit de rallonge 80mm		Laitonné	1	•

SERRURE VERTICALE MATCH

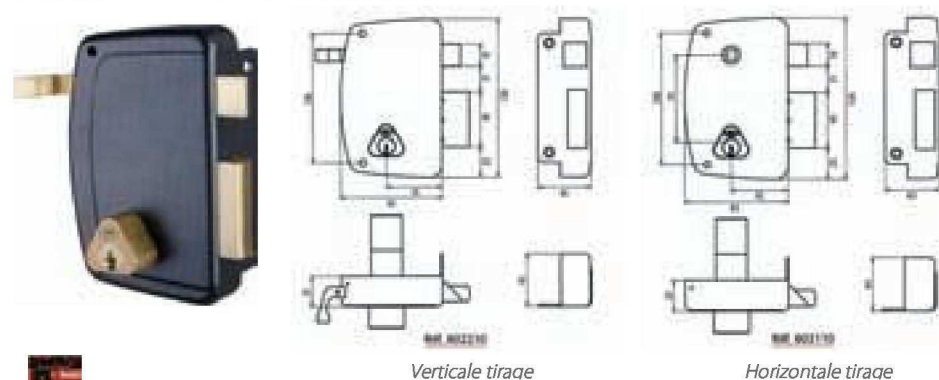

- Encombrement et trous de fixations identiques à la série CISA
- Coffre acier embouti 15/10e
- Cylindre 45mm, Ø 25mm
- 3 clés
- Protection anti-corrosion pour utilisation extérieur
- Attention: pas de possibilité de commander sur numéro (hors numéro de stock)

Réf	Réf Four.	Libellé	Main	Finition	CDT	STOCK
23954D	602210	Tirage varié	Droite	Noir	1	•
23954G	602210	Tirage varié	Gauche	Noir	1	•
23954D7	602210	Tirage Sur n. 151434	Droite	Noir	1	•
23954G7	602210	Tirage Sur n. 151434	Gauche	Noir	1	•
23954D6	602210	Tirage Sur n. 463532	Droite	Noir	1	•
23954G6	602210	Tirage Sur n. 463532	Gauche	Noir	1	•
23955D	602110	Fouillot varié	Droite	Noir	1	•
23955G	602110	Fouillot varié	Gauche	Noir	1	•
23955D7	602110	Fouillot Sur n. 151434	Droite	Noir	1	•
23955G7	602110	Fouillot Sur n. 151434	Gauche	Noir	1	•
23955D6	602110	Fouillot Sur n. 463532	Droite	Noir	1	•
23955G6	602110	Fouillot Sur n. 463532	Gauche	Noir	1	•
23958	KG3552	Kit de rallonge 50mm		Laitonné	1	•
23959	KG3552	Kit de rallonge 60mm		Laitonné	1	•
23960	KG3552	Kit de rallonge 80mm		Laitonné	1	•

SURETÉ CISA EXTRA-PLATE VERTICALE À FOUILLOT

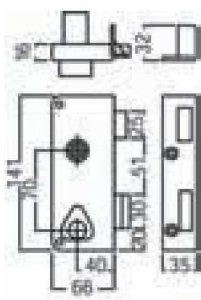

- Fouillot carré 7mm
- Cylindre laiton Ø 23mm, 45mm
- Cylindre 5 goupilles compatible avec tout article CISA
- 3 clés

Réf	Réf Four.	Libellé	Main	Finition	CDT	STOCK
23028D	418300-01-1B	Varié	Droite	Noir	1	•
23028G	418300-01-2B	Varié	Gauche	Noir	1	•

SERRURE EN APPLIQUE FREELOX



Horizontale Fouillot

Horizontale Fouillot côté

Verticale fouillot

Verticale fouillot côté

Serrure en applique monopoint pour Profil Européen



Horizontale Tirage

Verticale Tirage

- S'adapte sur tout type de porte / grille : bois, métal, PVC
- Coffre avec courbes modernes et aux dimensions du marché (fixation axes et entres axes)
- Coffre en acier peint époxy noir
- Carré de 7 mm
- Ouverture à l'équerre des 2 cotés
- Version spéciale grille avec pènes rallongés de 5 mm
- Rosaces, et vis de fixation fournies pour la serrure et le cylindre

NOUVEAU

Réf	Réf Four.	Libellé	Main	Finition	CDT	STOCK	Prix pour
23970D	124510-01-1A	Horizontale Tirage axe 70	Droite tirant	Epoxy noir	1	•	1
23970G	124510-01-2A	Horizontale Tirage axe 70	Gauche tirant	Epoxy noir	1	•	1
23971D	114510-01-1A	Horizontale Fouillot axe 60	Droite tirant	Epoxy noir	1	•	1
23971G	114510-01-2A	Horizontale Fouillot axe 60	Gauche tirant	Epoxy noir	1	•	1
23972D	134510-01-1A	Horizontale Pêne dormant axe 70	Droite tirant	Epoxy noir	1	•	1
23972G	134510-01-2A	Horizontale Pêne dormant axe 70	Gauche tirant	Epoxy noir	1	•	1
23973D	314510-01-1A	Horizontale Fouillot Grille axe 60	Droite tirant	Epoxy noir	1	•	1
23973G	314510-01-2A	Horizontale Fouillot Grille axe 60	Gauche tirant	Epoxy noir	1	•	1
23976D	127510-01-1A	Verticale Tirage axe 45	Droite tirant	Epoxy noir	1	•	1
23976G	127510-01-2A	Verticale Tirage axe 45	Gauche tirant	Epoxy noir	1	•	1
23977D	117510-01-1A	Verticale Fouillot axe 45	Droite tirant	Epoxy noir	1	•	1
23977G	117510-01-2A	Verticale Fouillot axe 45	Gauche tirant	Epoxy noir	1	•	1
23978D	137510-01-1A	Verticale Pêne dormant axe 45	Droite tirant	Epoxy noir	1	•	1
23978G	137510-01-2A	Verticale Pêne dormant axe 45	Gauche tirant	Epoxy noir	1	•	1
23979D	317510-01-1A	Verticale Fouillot Grille axe 45	Droite tirant	Epoxy noir	1	•	1
23979G	317510-01-2A	Verticale Fouillot Grille axe 45	Gauche tirant	Epoxy noir	1	•	1

SERRURE 6 GORGES HORIZONTALE TIRAGE 729

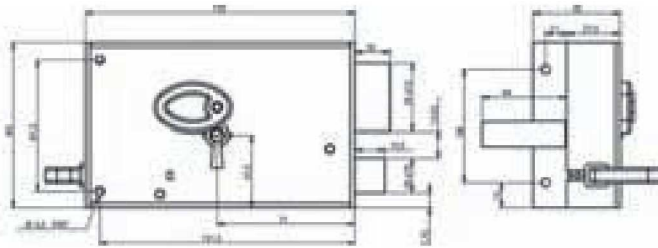
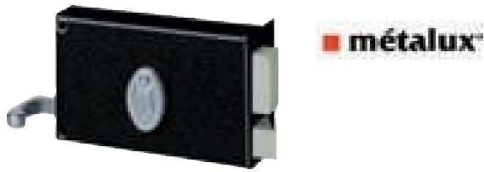

- 2 clés aorges
- Coffre acier cambré
- Pêne 1/2 tour à équerre

Réf	Réf Four.	Libellé	Main	Finition	CDT	STOCK
35332D	FD07291070	Version standard	Droite	Noir	1	•
35332G	FD07292070	Version standard	Gauche	Noir	1	•

SERRURE 6 GORGES VERTICALE FOUILLOT 805R

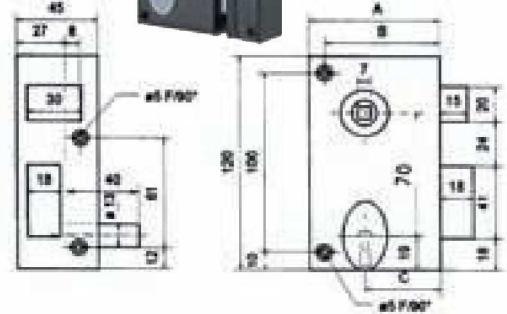

- 2 clés à aorges
- Pêne 1/2 tour à équerre
- Fouillot carré 7mm
- Coffre acier cambré

Réf	Réf Four.	Libellé	Main	Finition	CDT	STOCK
35336D	FD805R1020	Version standard	Droite	Noir	1	•
35336G	FD805R2020	Version standard	Gauche	Noir	1	•

SERRURE 6 GORGES HORIZONTALE FOUILLOT 732

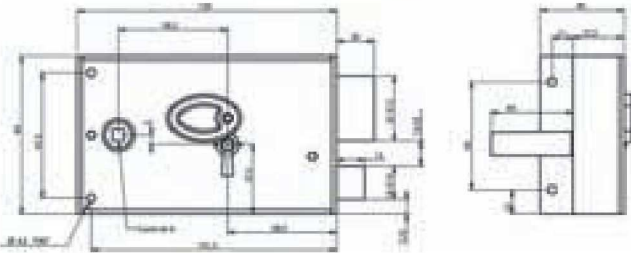
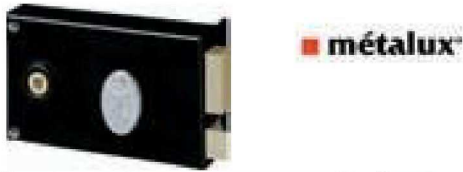

- 2 clés aorges
- Pêne 1/2 à équerre
- Fouillot carré 6mm
- Coffre acier cambré

Réf	Réf Four.	Libellé	Main	Finition	CDT	STOCK
35333D	FD07321070	Version standard	Droite	Noir	1	•
35333G	FD07322070	Version standard	Gauche	Noir	1	•

SERRURE 6 GORGES VERTICALE TIRAGE 805T

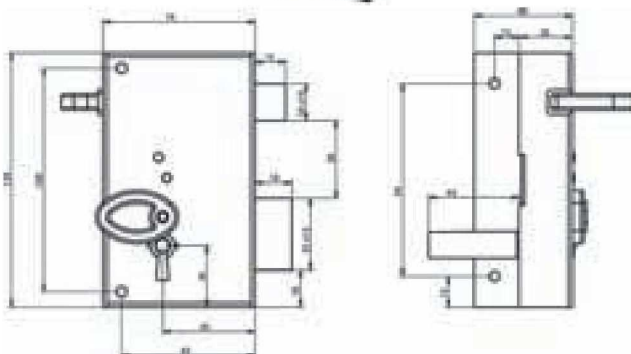

- 2 clés aorges
- Coffre acier cambré
- Pêne 1/2 tour à équerre

Réf	Réf Four.	Libellé	Main	Finition	CDT	STOCK
35334D	FD805T1020	Version standard	Droite	Noir	1	•
35334G	FD805T2020	Version standard	Gauche	Noir	1	•

COFFRE HORIZONTAL FOUILLOT SÉRIE 9762LAP

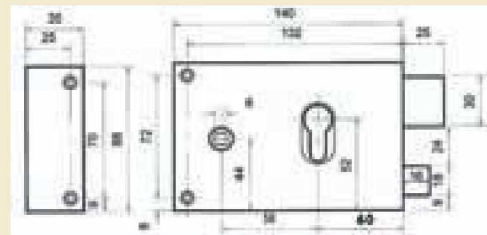

Pour profilé européen

- Fouillot carré 7mm
- 1/2 tour à l'équerre
- Sur version arille: pêne rallongé +5mm

Réf	Réf Four.	Libellé	Main	Finition	CDT	STOCK	€ HT
35461D	9762LAP	Tirant	Droite	Doré	1	•	74,41
35461G	9762LAP	Tirant	Gauche	Doré	1	•	74,41
35461DP	9762LAP	Poussant	Droite	Doré	1	•	77,38
35461GP	9762LAP	Poussant	Gauche	Doré	1	•	77,38
35462D	9762ZLAP	Version grille tirant	Droite	Zinqué	1	•	79,60
35462G	9762ZLAP	Version grille tirant	Gauche	Zinqué	1	•	79,60

COFFRE HORIZONTAL TIRAGE SÉRIE 9760

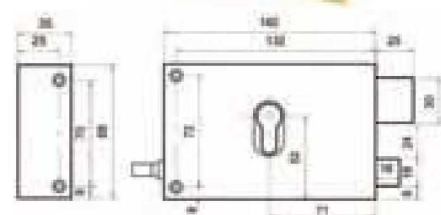

Pour profilé européen

- Tirage
- 1/2 tour à l'équerre

Réf	Réf Four.	Libellé	Main	Finition	CDT	STOCK
35460D	9760LAP	Tirant	Droite	Doré	1	•
35460G	9760LAP	Tirant	Gauche	Doré	1	•
35460DP	9760LAP	Poussant	Droite	Doré	1	•
35460GP	9760LAP	Poussant	Gauche	Doré	1	•

COFFRE VERTICAL FOUILLOT SÉRIE 9814

■ métalux

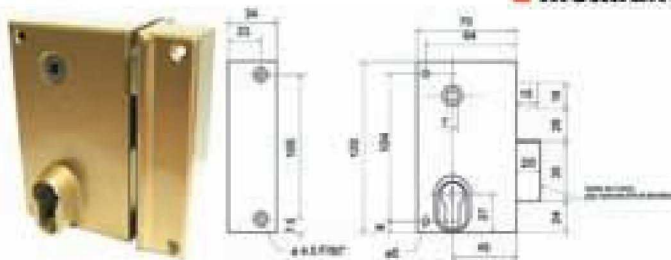

Pour profilé européen

- Fouillot carré 7mm
- 1/2 tour à l'équerre

Réf	Réf Four.	Libellé	Main	Finition	CDT	STOCK
35471D	9814LAP	Tirant	Droite	Doré	1	•
35471G	9814LAP	Tirant	Gauche	Doré	1	•
35471DP	9814LAP	Poussant	Droite	Doré	1	•
35471GP	9814LAP	Poussant	Gauche	Doré	1	•

COFFRE HORIZONTAL PÊNE DORMANT SÉRIE 9700

■ métalux

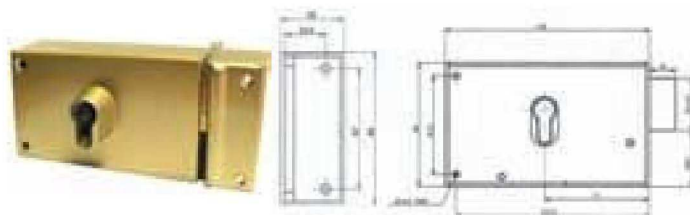

Pour profilé européen

Réf	Réf Four.	Libellé	Main	Finition	CDT	STOCK
35463D	9700LAP	Tirant	Droite	Doré	1	•
35463G	9700LAP	Tirant	Gauche	Doré	1	•

COFFRE VERTICAL TIRAGE SÉRIE 9812

■ métalux

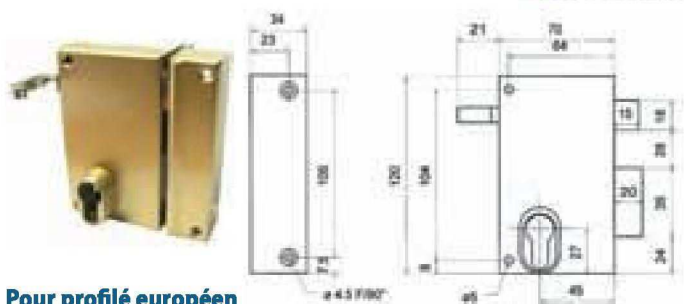

Pour profilé européen

- Tirage
- 1/2 tour à l'équerre

Réf	Réf Four.	Libellé	Main	Finition	CDT	STOCK
35470D	9812LAP	Tirant	Droite	Doré	1	•
35470G	9812LAP	Tirant	Gauche	Doré	1	•
35470DP	9812LAP	Poussant	Droite	Doré	1	•
35470GP	9812LAP	Poussant	Gauche	Doré	1	•

COFFRE VERTICAL PÊNE DORMANT SÉRIE 9800

■ métalux

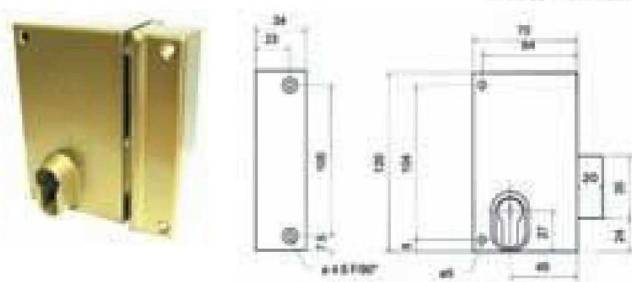

Pour profilé européen

Réf	Réf Four.	Libellé	Main	Finition	CDT	STOCK
35472D	9800LAP	Tirant	Droite	Doré	1	•
35472G	9800LAP	Tirant	Gauche	Doré	1	•

COFFRE HORIZONTAL À CROCHET SÉRIE 376C

■ métalux



Pour profilé européen

- Crochet laiton rentrant

Réf	Réf Four.	Libellé	Main	Finition	CDT	STOCK
35464D	376CLAP	Tirant	Droite	Doré	1	•
35464G	376CLAP	Tirant	Gauche	Doré	1	•

SURETÉ MUEL 100X140



- Serrure enclouonnée
- Fournie avec 3 clés acier inoxydable poli miroir

Réf	Réf Four.	Libellé	Axe	Main	Finition	CDT	STOCK
73001D	1020F	Tirage	65mm	Droite	Martelé vieil or	1	•
73001G	1020F	Tirage	65mm	Gauche	Martelé vieil or	1	•
73002D	1020AF	Fouillot	54mm	Droite	Martelé vieil or	1	•
73002G	1020AF	Fouillot	54mm	Gauche	Martelé vieil or	1	•

SURETÉ MUEL 80X120



- Serrure encoissonnée
- Axe 53mm
- Fournie avec 3 clés acier inoxydable poli miroir

Réf	Réf Four.	Libellé	Main	Finition	CDT	STOCK
73004D	1020BF	Tiraqe	Droite	Martelé vieil or	1	•
73004G	1020BF	Tiraqe	Gauche	Martelé vieil or	1	•
73005D	1020NF	Fouillot	Droite	Martelé vieil or	1	•
73005G	1020NF	Fouillot	Gauche	Martelé vieil or	1	•

SERRURE DE GRILLE MUEL



- Têtière de 33 mm
- Pêne et demi-tour laiton
- Axe 55mm
- Fournie avec 2 clés acier inoxydable poli miroir

Réf	Réf Four.	Main	Finition	CDT	STOCK
73030D	1332	Droite	Noir	1	•
73030G	1332	Gauche	Noir	1	•

SURETÉ CISA HORIZONTALE À TIRAGE À BOUTON

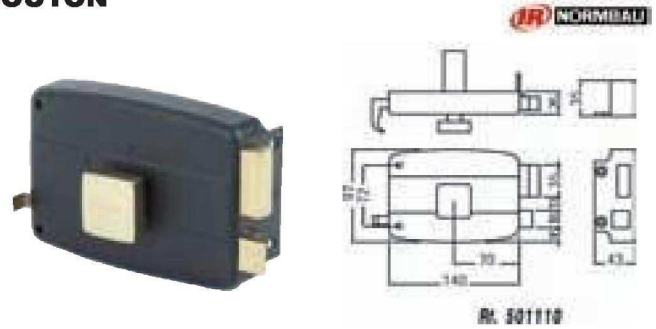

- Cylindre laiton Ø 25mm, 45mm
- Cylindre 5 goupilles compatible tout article CISA C2000
- Autres longueurs, voir rallonge
- 3 clés

Réf	Réf Four.	Libellé	Main	Finition	CDT	STOCK
23040D	501110-02-1A	Varié	Droite	Noir	1	•
23040G	501110-02-2A	Varié	Gauche	Noir	1	•
23040D4	501110-02-1A	Numero stock BC1534	Droite	Noir	1	•
23040G4	501110-02-2A	Numero stock BC1534	Gauche	Noir	1	•
23040D5	501110-02-1A	Numero stock BC2304	Droite	Noir	1	•
23040G5	501110-02-2A	Numero stock BC2304	Gauche	Noir	1	•

SURETÉ CISA HORIZONTALE À TIRAGE

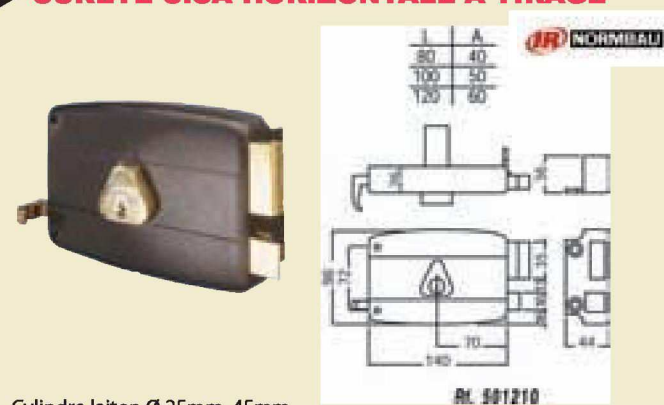

- Cylindre laiton Ø 25mm, 45mm
- Cylindre 5 goupilles compatible tout article CISA C2000
- Autres longueurs, voir rallonge
- 3 clés

Réf	Réf Four.	Libellé	Main	Finition	CDT	STOCK
23036D	501210-02-1A	Varié cyl 45mm	Droite	Noir	1	•
23036G	501210-02-2A	Varié cyl 45mm	Gauche	Noir	1	•
23036DL50	501210-03-1A	Varié cyl 50mm	Droite	Noir	1	•
23036GL50	501210-03-2A	Varié cyl 50mm	Gauche	Noir	1	•
23036D4	501210-02-1A04	Numero stock BC1534 cyl 45mm	Droite	Noir	1	•
23036G4	501210-02-2A04	Numero stock BC1534 cyl 45mm	Gauche	Noir	1	•
23036D5	501210-02-1A05	Numero stock BC2304 cyl 45mm	Droite	Noir	1	•
23036G5	501210-02-2A05	Numero stock BC2304 cyl 45mm	Gauche	Noir	1	•

SURETÉ CISA HORIZONTALE À FOUILLOT

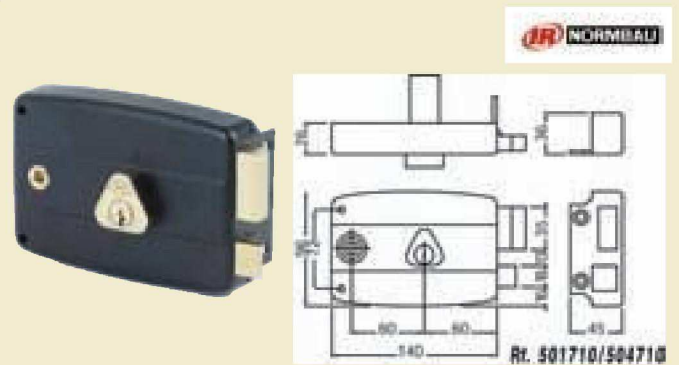

- Fouillot carré 6mm
- Cylindre laiton Ø 25mm, 45mm
- Cylindre 5 goupilles compatible tout article CISA C2000
- Autres longueurs, voir rallonge
- 3 clés

Réf	Réf Four.	Libellé	Main	Finition	CDT	STOCK
23035D	501710-02-1A	Varié cyl 45mm	Droite	Noir	1	•
23035G	501710-02-2A	Varié cyl 45mm	Gauche	Noir	1	•
23035DL50	501710-03-1A	Varié cyl 50mm	Droite	Noir	1	•
23035GL50	501710-03-2A	Varié cyl 50mm	Gauche	Noir	1	•
23035D4	501710-02-1A04	Numero stock BC1534 cyl 45mm	Droite	Noir	1	•
23035G4	501710-02-2A04	Numero stock BC1534 cyl 45mm	Gauche	Noir	1	•
23035D5	501710-02-1A05	Numero stock BC2304 cyl 45mm	Droite	Noir	1	•
23035G5	501710-02-2A05	Numero stock BC2304 cyl 45mm	Gauche	Noir	1	•

SURETÉ CISA HORIZONTALE PÊNE DORMANT

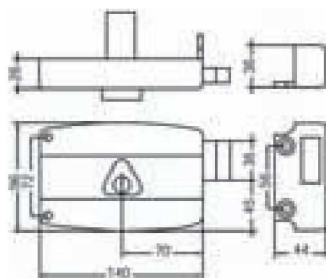

Rf. 501410

- Cylindre laiton Ø 25mm, 45mm
- Cylindre 5 goupilles compatible tout article CISA C2000
- Autres longueurs, voir rallonge
- 3 clés

Réf	Réf Four.	Libellé	Main	Finition	CDT	STOCK
23037D	501410-02-1A	Varié cyl 45mm	Droite	Noir	1	•
23037G	501410-02-2A	Varié cyl 45mm	Gauche	Noir	1	•
23037D4	501410-02-1A01	Numéro stock BC1534 cyl 45mm	Droite	Noir	1	•
23037G4	501410-02-2A01	Numéro stock BC1534 cyl 45mm	Gauche	Noir	1	•
23037D5	501410-02-1A02	Numéro stock BC2304 cyl 45mm	Droite	Noir	1	•
23037G5	501410-02-2A02	Numéro stock BC2304 cyl 45mm	Gauche	Noir	1	•

SURETÉ CISA VERTICALE À TIRAGE

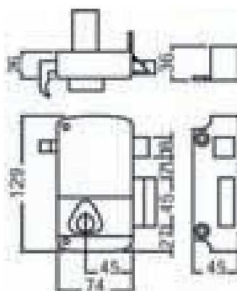

Rf. 502210

- Cylindre laiton Ø 25mm, 45mm
- Cylindre 5 goupilles compatible tout article CISA C2000
- Autres longueurs, voir rallonge
- 3 clés

Réf	Réf Four.	Libellé	Main	Finition	CDT	STOCK
23039D	502210-02-1A	Varié cyl 45mm	Droite	Noir	1	•
23039G	502210-02-2A	Varié cyl 45mm	Gauche	Noir	1	•
23039D4	502210-02-1A04	Numéro stock BC1534 cyl 45mm	Droite	Noir	1	•
23039G4	502210-02-2A04	Numéro stock BC1534 cyl 45mm	Gauche	Noir	1	•
23039D5	502210-02-1A05	Numéro stock BC2304 cyl 45mm	Droite	Noir	1	•
23039G5	502210-02-2A05	Numéro stock BC2304 cyl 45mm	Gauche	Noir	1	•

SURETÉ CISA VERTICALE À FOUILLOT

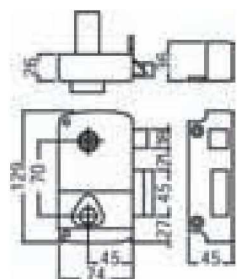

Rf. 502110

- Fouillot carré 7mm
- Cylindre laiton Ø 23mm, 45mm
- Cylindre 5 goupilles compatible tout article CISA C2000
- Autres longueurs, voir rallonge
- 3 clés

Réf	Réf Four.	Libellé	Main	Finition	CDT	STOCK
23038D	502110-02-1A	Varié cyl 45mm	Droite	Noir	1	•
23038G	502110-02-2A	Varié cyl 45mm	Gauche	Noir	1	•
23038DL50	502110-02-1A	Varié cyl 50mm	Droite	Noir	1	•
23038GL50	502110-02-2A	Varié cyl 50mm	Gauche	Noir	1	•
23038D4	502110-02-1A04	Numéro stock BC1534 cyl 45mm	Droite	Noir	1	•
23038G4	502110-02-2A04	Numéro stock BC1534 cyl 45mm	Gauche	Noir	1	•
23038D5	502110-02-1A05	Numéro stock BC2304 cyl 45mm	Droite	Noir	1	•
23038G5	502110-02-2A05	Numéro stock BC2304 cyl 45mm	Gauche	Noir	1	•

JEU DE CYLINDRES 5G POUR SURETÉ C2000 TYPE CISA



Jeu de cylindre

Kit rallonge

- 3 clés
- 2 variures en stock
- Pour un cylindre de longueur plus importante, rajoutez un kit de rallonge : ex. longueur 60 mm = cylindre + tube avec visserie et entraineur

Réf	Réf Four.	Fonction	Finition	CDT	STOCK
64360V		Jeu de cylindre Varié long. 45mm	Laiton	1	•
64360N4		Jeu de cylindre Sur numéro BC1534 long. 45mm	Laiton	1	•
64360N5		Jeu de cylindre Sur numéro BC2304 long. 45mm	Laiton	1	•
64365	107 165 000	Rallonge CISA 36 mm pour cyl. 60 mm	Laiton	1	•
64366	107 165 010	Rallonge CISA 46 mm pour cyl. 70 mm	Laiton	1	•
64367	107 165 020	Rallonge CISA 56 mm pour cyl. 80 mm	Laiton	1	•
64370N4		Clé C2000 sur numéro BC1534	Nick	1	•
64370N5		Clé C2000 sur numéro BC2304	Nick	1	•

CLÉ C2000 (CISA) SUR NO. DE STOCK



VEGA - CISA

- Numéro BC1534 et BC2304 compatible avec serrure CISA, cylindre C2000 européen.

Réf	Numéro	Finition	CDT	STOCK
64370N4	BC1534	Nickelé	1	•
64370N5	BC2304	Nickelé	1	•

SURETÉ HORIZONTALE 5 AILETTES



Horizontale à tirage



Horizontale à fouillot

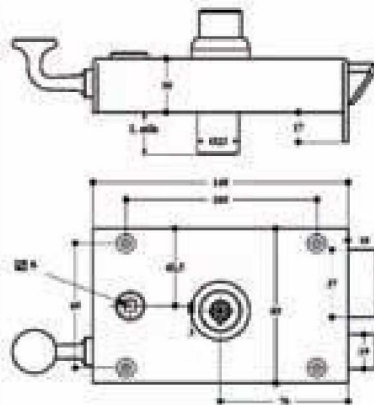

- Coffre horizontal 140 x 85 mm
- Axe du cylindre 70 mm, fouillot carré de 6 mm
- Longueur du canon 45 mm
- Livrée avec : 3 clés en varié ; 2 clés sur numéro ou s'entrouvant

Réf	Réf Four.	Libellé	Main	Finition	CDT	STOCK
27013D	203 510	Tirage	Droite	Bronze	1	•
27013G	203 510	Tirage	Gauche	Bronze	1	•
27013DP		Tirage poussant	Droite poussant	Bronze	1	•
27013GP		Tirage poussant	Gauche poussant	Bronze	1	•
27014D	202 510	Fouillot	Droite	Bronze	1	•
27014G	202 510	Fouillot	Gauche	Bronze	1	•
27014DP		Fouillot poussant	Droite poussant	Bronze	1	•
27014GP		Fouillot poussant	Gauche poussant	Bronze	1	•
27015D	200 510	Pêne dormant	Droite	Bronze	1	•
27015G	200 510	Pêne dormant	Gauche	Bronze	1	•

SURETÉ VERTICALE 5 AILETTES



Verticale à pêne dormant



Verticale à tirage

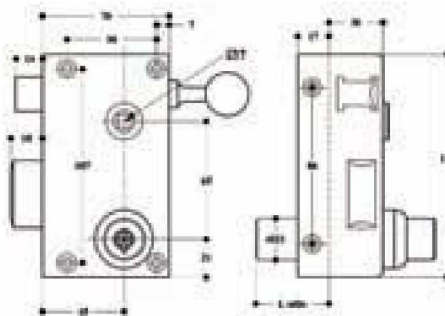

- Coffre vertical 70 x 120 mm
- Axe du cylindre 45 mm, fouillot carré de 7 mm
- Longueur du canon 45 mm
- Livré avec : 3 clés en varié ; 2 clés sur numéro ou s'ouvrant

Réf	Réf Four.	Libellé	Main	Finition	CDT	STOCK
27016D	211 510	Tirage	Droite	Bronze	1	•
27016G	211 510	Tirage	Gauche	Bronze	1	•
27016DP		Tirage poussant	Droite poussant	Bronze	1	•
27016GP		Tirage poussant	Gauche poussant	Bronze	1	•
27017D	212 510	Fouillot	Droite	Bronze	1	•
27017G	212 510	Fouillot	Gauche	Bronze	1	•
27017DP		Fouillot poussant	Droite poussant	Bronze	1	•
27017GP		Fouillot poussant	Gauche poussant	Bronze	1	•
27018D	210 510	Pêne dormant	Droite	Bronze	1	•
27018G	210 510	Pêne dormant	Gauche	Bronze	1	•

COFFRE HORIZONTAL SÉRIE 7400 POUR PROFILÉ EUROPÉEN



7416D

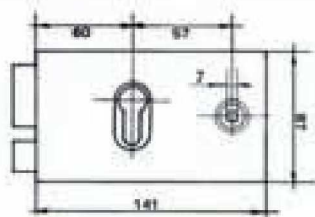

7416D



7415D

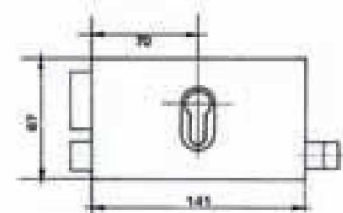

7415D



7411D

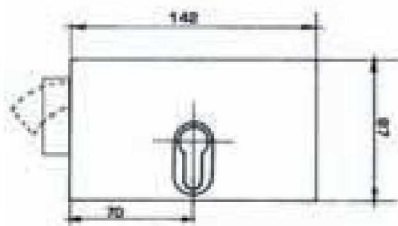

7411D

- 1/2 tour à équerre
- Version grille électro-zinquée: pêne rallongé de 5mm
- Livré sans cylindre

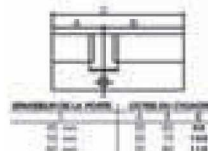

Réf	Réf Four.	Libellé	Main	Finition	CDT	STOCK
33450D	7416D	A fouillot	Droite	Doré	1	•
33450G	7416D	A fouillot	Gauche	Doré	1	•
33450DP	7416D	A fouillot	Droite Poussant	Doré	1	•
33450GP	7416D	A fouillot	Gauche Poussant	Doré	1	•
33451D	7415D	A tirage	Droite	Doré	1	•
33451G	7415D	A tirage	Gauche	Doré	1	•
33451DP	7415D	A tirage	Droite Poussant	Doré	1	•
33451GP	7415D	A tirage	Gauche Poussant	Doré	1	•
33454D	7411D	A crochet	Droite	Doré	1	•
33454G	7411D	A crochet	Gauche	Doré	1	•
33455D	7417D	A fouillot	Droite	Zinquée blanche	1	•
33455G	7417D	A fouillot	Gauche	Zinquée blanche	1	•

COFFRE VERTICAL SÉRIE 7200 POUR PROFILÉ EUROPÉEN

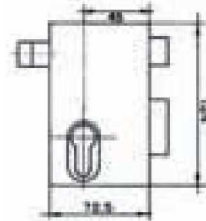
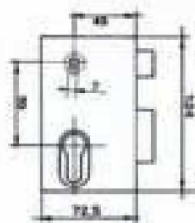

- 1/2 tour à équerre
- Version grille électro-zinquée: pêne rallongé de 5mm
- Livré sans cylindre

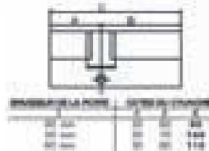

Réf	Réf Four.	Libellé	Main	Finition	CDT	STOCK
33452D	7216D	A fouillot	Droite	Doré	1	•
33452G	7216D	A fouillot	Gauche	Doré	1	•
33452DP	7216D	A fouillot	Droite Poussant	Doré	1	•
33452GP	7216D	A fouillot	Gauche Poussant	Doré	1	•
33453D	7215D	A tirage	Droite	Doré	1	•
33453G	7215D	A tirage	Gauche	Doré	1	•
33453DP	7215D	A tirage	Droite Poussant	Doré	1	•
33453GP	7215D	A tirage	Gauche Poussant	Doré	1	•
33456D	7217D	A fouillot	Droite	Zinquée blanche	1	•
33456G	7217D	A fouillot	Gauche	Zinquée blanche	1	•

SURETÉ APPLIQUE RADIAL NT

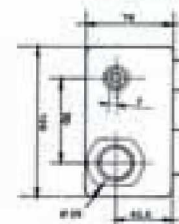
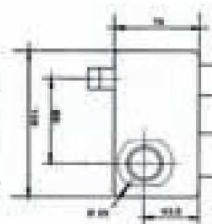
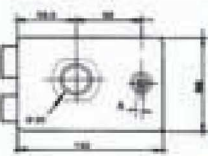
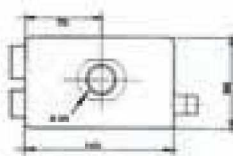

7406

7205

7405

7406

7205

7206

- Verticale fouillot: carré 7mm
- Horizontale fouillot: 6mm
- Cylindre Ø 25mm, 45mm

- 3 clés
- Carte de propriété, reproduction interdite
- 1/2 tour à équerre
- Compatible avec gamme NT et NT+

Réf	Réf Four.	Libellé	Main	Finition	CDT	STOCK
33287D	7406NT	Horizontale à fouillot	Droite	Epoxy marron	1	•
33287G	7406NT	Horizontale à fouillot	Gauche	Epoxy marron	1	•
33285D	7405NT	Horizontale à tirage	Droite	Epoxy marron	1	•
33285G	7405NT	Horizontale à tirage	Gauche	Epoxy marron	1	•
33288D	7206NT	Verticale à fouillot	Droite	Epoxy marron	1	•
33288G	7206NT	Verticale à fouillot	Gauche	Epoxy marron	1	•
33286D	7205NT	Verticale à tirage	Droite	Epoxy marron	1	•
33286G	7205NT	Verticale à tirage	Gauche	Epoxy marron	1	•

SURETÉ APPLIQUE STANDING 5G



- Verticale fouillot: carré 7mm
- Horizontale fouillot: 6mm
- Cylindre Ø 25mm, 45mm
- 3 clés

- Compatible avec système V5
- 1/2 tour à équerre
- MÊME CÔTES DIMENSIONNELLES QUE LA SERRURE RADIAL NT
- Possibilité d'utilisation du kit de rallongae 75/15 rt 75/70

Réf	Réf Four.	Libellé	Main	Finition	CDT	STOCK
33290D	7406	Horizontale à fouillot	Droite	Epoxy marron	1	•
33290G	7406	Horizontale à fouillot	Gauche	Epoxy marron	1	•
33289D	7405	Horizontale à tirage	Droite	Epoxy marron	1	•
33289G	7405	Horizontale à tirage	Gauche	Epoxy marron	1	•
33292D	7206	Verticale à fouillot	Droite	Epoxy marron	1	•
33292G	7206	Verticale à fouillot	Gauche	Epoxy marron	1	•
33291D	7205	Verticale à tirage	Droite	Epoxy marron	1	•
33291G	7205	Verticale à tirage	Gauche	Epoxy marron	1	•

