

MÉCANISME SUPERSURETE HORIZONTAL TIRAGE

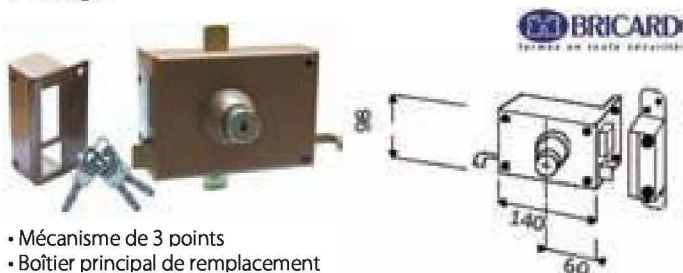

- Mécanisme de 3 points
- Boîtier principal de remplacement avec cylindre haute sécurité
- 3 clés inox (reproduction protégée pour les modèles Supersûreté à bille)
- Fourni sans tringle

Réf	Réf Four.	Libellé	Finition	Main	CDT	STOCK
76040GC11	1011032	Avec bille	Marron	Gauche	1	•
76040DC11	1011031	Avec bille	Marron	Droite	1	•
76040GC6	1011012	Avec bille	Blanc	Gauche	1	•
76040DC6	1011011	Avec bille	Blanc	Droite	1	•
76041GC11	1001022	Sans bille	Marron	Gauche	1	•
76041DC11	1001021	Sans bille	Marron	Droite	1	•
76041GC6	1001002	Sans bille	Blanc	Gauche	1	•
76041DC6	1001001	Sans bille	Blanc	Droite	1	•

MÉCANISME SUPERSURETE VERTICAL FOUILLOT



- Mécanisme de 3 points
- Boîtier principal de remplacement avec cylindre haute sécurité
- 3 clés inox (reproduction protégée pour les modèles Supersûreté à bille)
- Fourni sans tringle

Réf	Réf Four.	Libellé	Finition	Main	CDT	STOCK
76042GC11	1111032	Avec bille	Marron	Gauche	1	•
76042DC11	1111031	Avec bille	Marron	Droite	1	•
76042GC6	1111012	Avec bille	Blanc	Gauche	1	•
76042DC6	1111011	Avec bille	Blanc	Droite	1	•
76043GC11	1101022	Sans bille	Marron	Gauche	1	•
76043DC11	1101021	Sans bille	Marron	Droite	1	•
76043GC6	1101002	Sans bille	Blanc	Gauche	1	•
76043DC6	1101001	Sans bille	Blanc	Droite	1	•

COFFRE 3 POINTS HAUT ET BAS HORIZONTAL POUR PROFILÉ

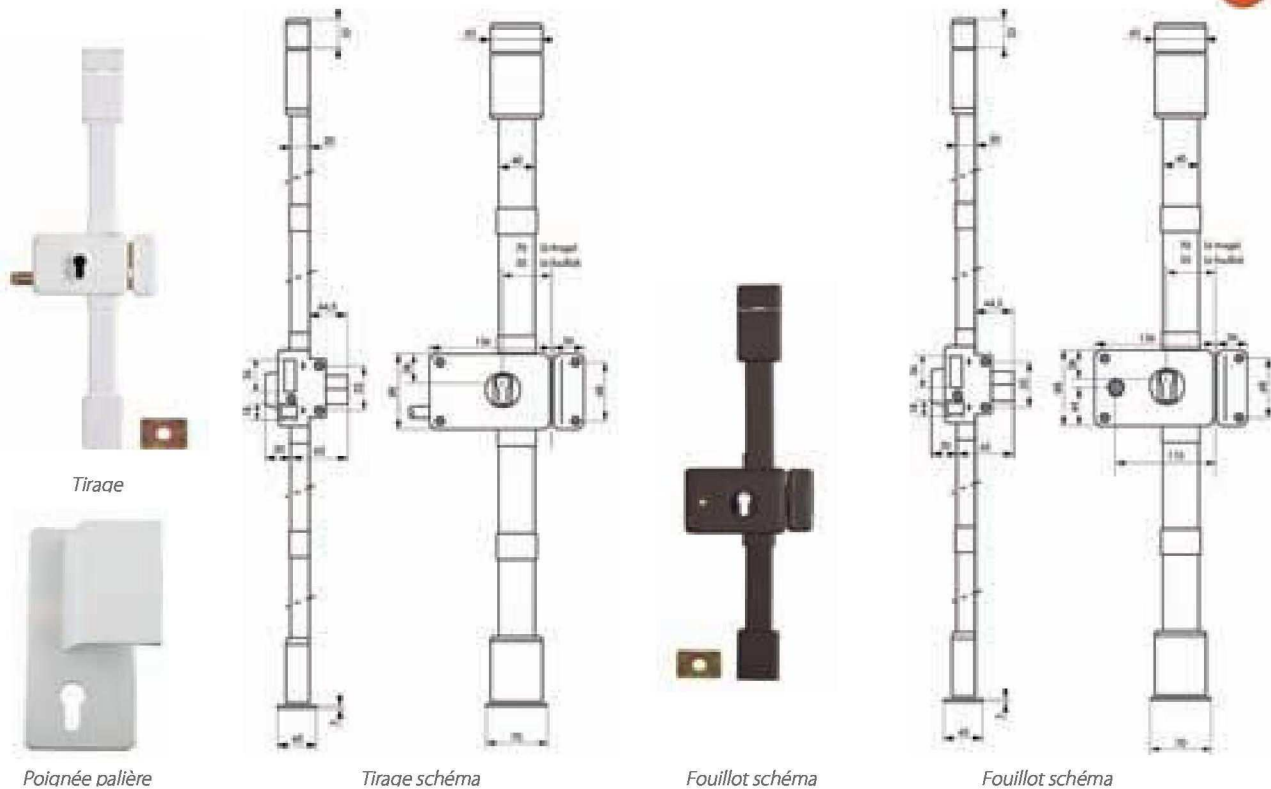

- Dimensions :
- Coffre 140x88mm pour la série horizontale
- Axe 45mm
- Tringles standards pour une condamnation de porte de 1m65 à 2m25
- Cache-tringles
- Epoxy marron ou blanc

Réf	Réf Four.	Libellé	Main	Finition	CDT	STOCK
72052DC11	0473155	Coffre horizontale à tirage	Droite	Marron	1	•
72052GC11	0473254	Coffre horizontale à tirage	Gauche	Marron	1	•
72052DC6	0483154	Coffre horizontale à tirage	Droite	Blanc	1	•
72052GC6	0483253	Coffre horizontale à tirage	Gauche	Blanc	1	•
72053DC11	0473162	Coffre horizontale à tirage	Droite	Marron	1	•
72053GC11	0473261	Coffre horizontale à tirage	Gauche	Marron	1	•
72053DC6	0483161	Coffre horizontale à tirage	Droite	Blanc	1	•
72053GC6	0483260	Coffre horizontale à tirage	Gauche	Blanc	1	•
72054C11	0303209	kit tringle pour hauteur 3m		marron	1	•
72054C6	0303216	kit tringle pour hauteur 3m		Blanc	1	•
72055DC6	0073720	Poignée palière	Droite	Blanc	1	•
72055GC6	0063721	Poignée palière	Gauche	Blanc	1	•
72056C11	0004929	Bouton double rond 1P L100		Marron	1	•
72056C6	0004939	Bouton double rond 1P L100		Blanc	1	•

COFFRE 3 POINTS HAUT ET BAS VERTICAL POUR PROFILÉ

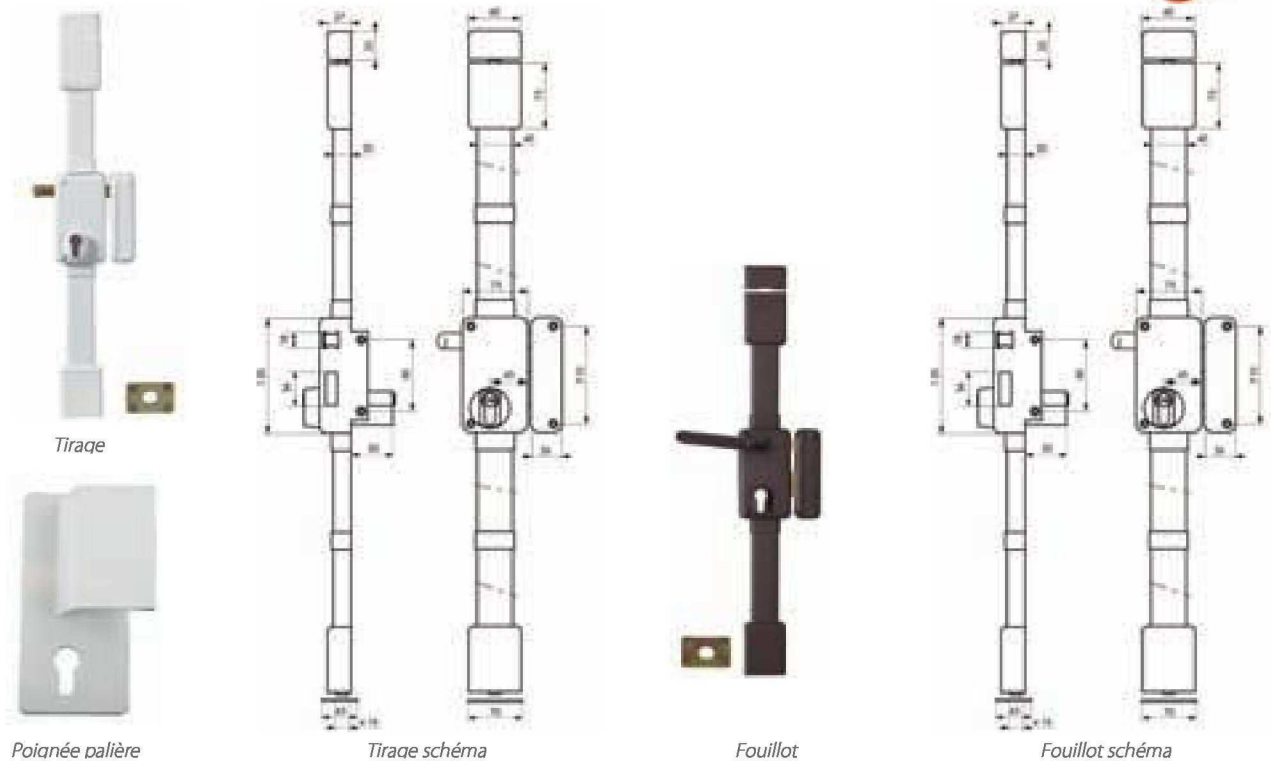

- Dimensions :
- Coffre 75x130mm pour la série verticale
- Axe 45mm
- Tringles standards pour une condamnation de porte de 1m65 à 2m25
- Cache-tringles
- Epoxy marron ou blanc

Réf	Réf Four.	Libellé	Main	Finition	CDT	STOCK
72050DC11	0494105	Coffre verticale à tiraqe	Droite	Marron	1	•
72050GC11	0494204	Coffre verticale à tiraqe	Gauche	Marron	1	•
72050DC6	0494112	Coffre verticale à tiraqe	Droite	Blanc	1	•
72050GDC6	0494111	Coffre verticale à tiraqe	Gauche	Blanc	1	•
72051DC11	0495102	Coffre verticale à tiraqe	Droite	Marron	1	•
72051GC11	0495201	Coffre verticale à tiraqe	Gauche	Marron	1	•
72051DC6	0495119	Coffre verticale à tiraqe	Droite	Blanc	1	•
72051GC6	0495218	Coffre verticale à tiraqe	Gauche	Blanc	1	•
72054C11	0303209	kit tringle pour hauteur 3m		marron	1	•
72054C6	0303216	kit tringle pour hauteur 3m		Blanc	1	•
72055DC6	0073720	Poignée palière	Droite	Blanc	1	•
72055GC6	0063721	Poignée palière	Gauche	Blanc	1	•
72056C11	0004929	Bouton double rond 1P L100		Marron	1	•
72056C6	0004939	Bouton double rond 1P L100		Blanc	1	•

JEU DE VERROUS À COULISSE CITY

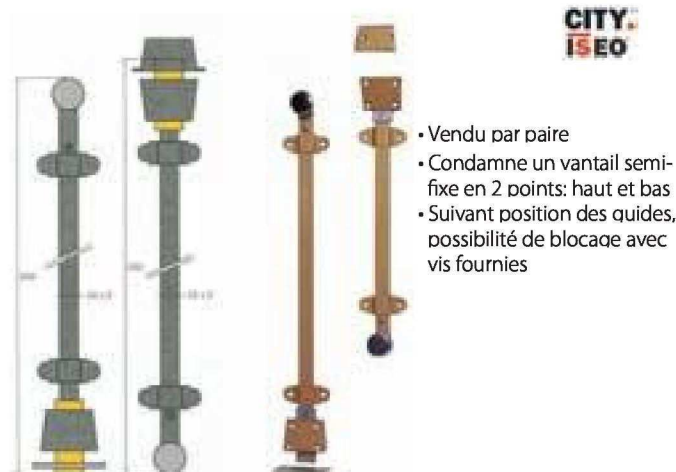

- Vendu par paire
- Condamne un vantail semi-fixe en 2 points: haut et bas
- Suivant position des guides, possibilité de blocage avec vis fournies

Réf	Réf Four.	Finition	CDT	STOCK
13090	97102800	Bronze / Or	1	•
13090C6	97102800B	Blanc	1	•

JEU DE VERROUS HAUT CÔTÉ + BAS CÔTÉ



- Jeu de 2 verrous: 1 verrou avec un point haut + côté et 1 verrou avec un point bas + côté, soit 4 points de fermeture
- Livré avec 6 clés (la paire de verrou)
- Cylindre Ø 23mm, longueur 45mm

Réf	Réf Four.	Fonction	Main	Finition	CDT	STOCK
13135D	15500451	Bouton	Droite	Or	1	•
13135G	15500455	Bouton	Gauche	Or	1	•
13137D	15530451	2 entrées	Droite	Or	1	•
13137G	15530455	2 entrées	Gauche	Or	1	•

VERROU 3 POINTS ZENITH

CITY
ISEO

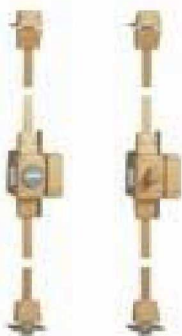

- Livré avec 3 clés
- Cylindre Ø 23mm, longueur 45mm

Réf	Réf Four.	Fonction	Main	Finition	CDT	STOCK
13133D	15100451	Bouton	Droite	Or	1	•
13133G	15100455	Bouton	Gauche	Or	1	•
13134D	15130451	2 entrées	Droite	Or	1	•
13134G	15130455	2 entrées	Gauche	Or	1	•

SERRURE 3 POINTS HORIZONTALE CAVITH

CITY
ISEO



- En SAV nous pouvons changer soit le coffre ou le jeu de cylindre

- A2P***
- A tirage
- Livrée avec 3 clés et carte de reproduction
- Cylindre avec protège-pompe tournant Ø 34mm
- Coffre et gâche en acier cambré 25/10ème
- Porte 2,20m maxi



Réf	Réf Four.	Libellé	Fonction	Main	Finition	CDT	STOCK
13326D	2640001	Serrure HB3	Tirage	Droite	Or	1	•
13326G	2640005	Serrure HB3	Tirage	Gauche	Or	1	•
13326DC6	26400B1	Serrure HB3	Tirage	Droite	Blanc	1	•
13326GC6	26400B5	Serrure HB3	Tirage	Gauche	Blanc	1	•
13327D	9704HTCA01	Bloc seul	Tirage	Droite	Or	1	•
13327G	9704HTCA05	Bloc seul	Tirage	Gauche	Or	1	•

SERRURE 3 POINTS VERTICALE CAVITH

CITY
ISEO

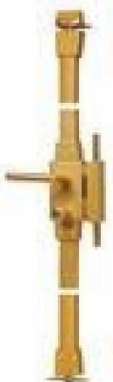

- En SAV nous pouvons changer soit le coffre ou le jeu de cylindre

- A2P***
- Livrée avec 3 clés et carte de reproduction
- Cylindre avec protège pompe tournant Ø 34mm
- Coffre et gâche en acier cambré 25/10ème
- Béquille intérieure fournie
- Porte 2,20m maxi



Réf	Réf Four.	Libellé	Fonction	Main	Finition	CDT	STOCK
13324D	26710001	Serrure HB3	Tirage	Droite	Or	1	•
13324G	26710005	Serrure HB3	Tirage	Gauche	Or	1	•
13400D	26720001	Serrure HB3	Fouillot	Droite	Or	1	•
13400G	26720005	Serrure HB3	Fouillot	Gauche	Or	1	•
13400DC6	267200B1	Serrure HB3	Fouillot	Droite	Blanc	1	•
13400GC6	267200B5	Serrure HB3	Fouillot	Gauche	Blanc	1	•
13328D	9704VFCA01	Bloc seul	Fouillot	Droite	Or	1	•
13328G	9704VFCA05	Bloc seul	Fouillot	Gauche	Or	1	•
13329D	9704VTCA01	Bloc seul	Tirage	Droite	Or	1	•
13329G	9704VTCA05	Bloc seul	Tirage	Gauche	Or	1	•

KIT DE RALLONGES HAUT ET BAS CAVITH



• Kit de rallonges de tringles pour porte iusqu'à 3,10m

Réf	Réf Four.	Finition	CDT	STOCK
13401	97040050	Or	1	•
13402	97040051	Blanc	1	•

SURETÉ VEGA HAUT ET BAS HORIZONTALE

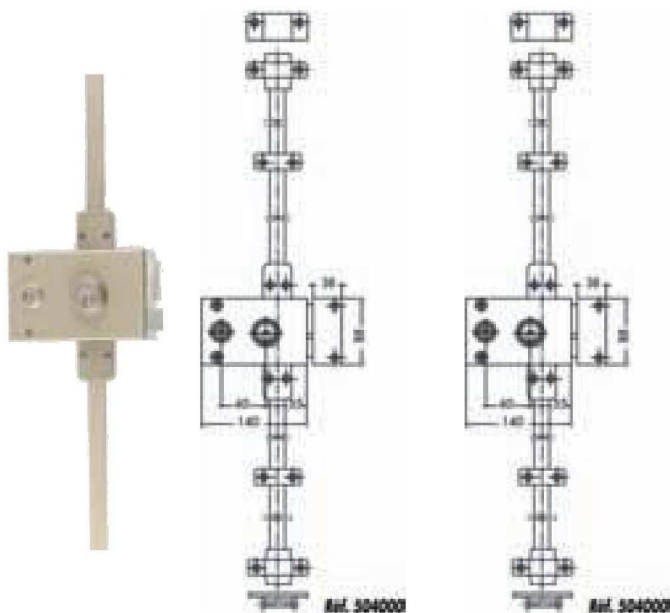

- Cylindre laiton Ø 23mm, 45mm standard
- Cylindre 5 aoupilles
- 3 clés
- Hauteur maxi porte: 2735mm
- Carré 6mm

Réf	Réf Four.	Libellé	Main	Finition	CDT	STOCK
23091D	503000-01-1A	Tirage	Droite	Bronze époxy	1	•
23091G	503000-01-2A	Tirage	Gauche	Bronze époxy	1	•
23092D	504000-01-1A	Fouillot	Droite	Bronze époxy	1	•
23092G	504000-01-2A	Fouillot	Gauche	Bronze époxy	1	•

SURETÉ VEGA HAUT ET BAS VERTICALE

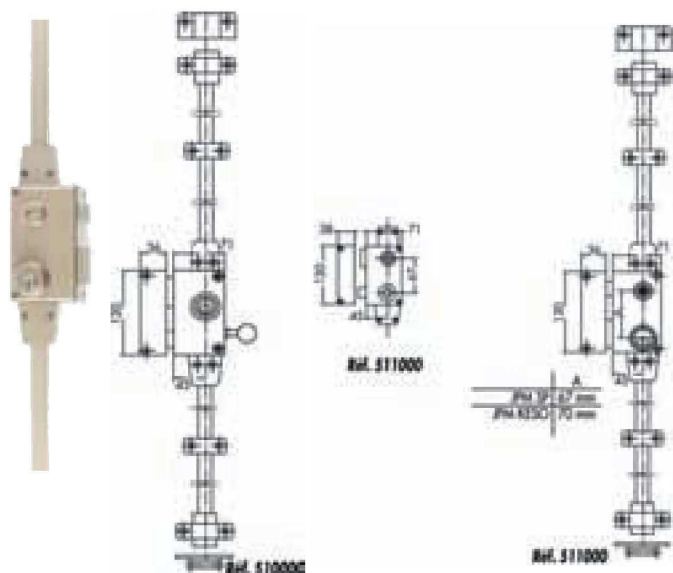

- Cylindre laiton Ø 23mm, 45mm
- Cylindre 5 aoupilles
- 3 clés
- Hauteur maxi porte: 2760mm
- Carré 7mm

Réf	Réf Four.	Libellé	Main	Finition	CDT	STOCK
23093D	510000-01-1A	Tirage	Droite	Bronze époxy	1	•
23093G	510000-01-2A	Tirage	Gauche	Bronze époxy	1	•
23094D	511000-01-1A	Fouillot	Droite	Bronze époxy	1	•
23094G	511000-01-2A	Fouillot	Gauche	Bronze époxy	1	•

▶ SERRURE 3 POINTS PERFECT

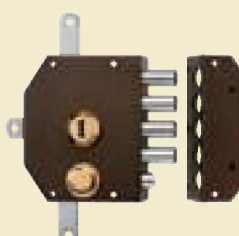
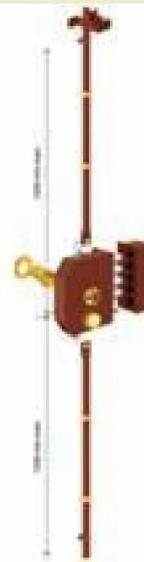
- A2P*
- Tringles télescopiques réglables, hauteur maxi de la porte 2660mm
- Livré avec 3 clés
- 4 pènes dormants cylindriques
- Pour porte iusqu'à 45mm maxi



Réf	Réf Four.	Main	Finition	CDT	STOCK
13403DP	25700001	Droite	Marron	1	•
13403GP	25700005	Gauche	Marron	1	•

SURETÉ SURF HAUT ET BAS HORIZONTALE



- Cylindre nickelé Ø 23mm, avec protecteur: Ø 27mm
- Longueur 45mm
- Clé SURF à reproduction interdite
- 4 clés
- Livrée avec 2 renforts de paumelles
- Hauteur maxi porte: 2735mm
- Mêmes caractéristiques que VEGA



Réf	Réf Four.	Libellé	Main	Finition	CDT	STOCK
23121D	503K00-13-1A	Tirage	Droite	Bronze époxy	1	•
23121G	503K00-13-2A	Tirage	Gauche	Bronze époxy	1	•
23122D	504K00-13-1A	Fouillot	Droite	Bronze époxy	1	•
23122G	504K00-13-2A	Fouillot	Gauche	Bronze époxy	1	•

SURETÉ SURF HAUT ET BAS VERTICALE



- Cylindre nickelé Ø 23mm, avec protecteur: Ø 27mm
- Longueur 45mm
- Clé SURF à reproduction interdite
- 4 clés
- Livrée avec 2 renforts de paumelles
- Hauteur maxi porte: 2760mm
- Mêmes caractéristiques que VEGA



Réf	Réf Four.	Libellé	Main	Finition	CDT	STOCK
23123D	510K00-13-1A	Tirage	Droite	Bronze époxy	1	•
23123G	510K00-13-2A	Tirage	Gauche	Bronze époxy	1	•
23124D	511K00-13-1A	Fouillot	Droite	Bronze époxy	1	•
23124G	511K00-13-2A	Fouillot	Gauche	Bronze époxy	1	•

SURETÉ KESO HAUT ET BAS HORIZONTALE



- Cylindre nickelé Ø 27mm, avec protecteur
- Longueur 45mm
- Clé KESO 2000
- 4 clés
- Hauteur maxi porte: 2735mm
- Mêmes caractéristiques que VEGA

Réf	Réf Four.	Libellé	Main	Finition	CDT	STOCK
23400D	503000-07-1A	Tirage	Droite	Bronze époxy	1	•
23400G	503000-07-2A	Tirage	Gauche	Bronze époxy	1	•
23401D	504000-07-1A	Fouillot	Droite	Bronze époxy	1	•
23401G	504000-07-2A	Fouillot	Gauche	Bronze époxy	1	•

SURETÉ KESO HAUT ET BAS VERTICALE



- Cylindre nickelé Ø 27mm, avec protecteur
- Longueur 45mm
- Clé KESO 2000
- 4 clés
- Hauteur maxi porte: 2760mm
- Mêmes caractéristiques que VEGA

Réf	Réf Four.	Libellé	Main	Finition	CDT	STOCK
23402D	510000-07-1A	Tirage	Droite	Bronze époxy	1	•
23402G	510000-07-2A	Tirage	Gauche	Bronze époxy	1	•
23403D	511000-07-1A	Fouillot	Droite	Bronze époxy	1	•
23403G	511000-07-2A	Fouillot	Gauche	Bronze époxy	1	•

SURETÉ KESO 2000S HAUT ET BAS HORIZONTALE



- Cylindre nickelé Ø 27mm, avec protecteur: Ø 50 mm à sa base
- Longueur 45mm
- Clé KESO 2000S à reproduction difficile
- 4 clés
- Livrée avec 2 renforts de paumelles
- Hauteur maxi porte: 2735mm
- Mêmes caractéristiques que VEGA



Réf	Réf Four.	Libellé	Main	Finition	CDT	STOCK
23146D	5038K0-01-1A	Tirage	Droite	Bronze époxy	1	•
23146G	5038K0-01-2A	Tirage	Gauche	Bronze époxy	1	•
23147D	5048K0-01-1A	Fouillot	Droite	Bronze époxy	1	•
23147G	5048K0-01-2A	Fouillot	Gauche	Bronze époxy	1	•

SURETÉ KESO 2000S HAUT ET BAS VERTICALE



- Cylindre nickelé Ø 27mm, avec protecteur: Ø 50 mm à sa base
- Longueur 45mm
- Clé KESO 2000S à reproduction difficile
- 4 clés
- Livrée avec 2 renforts de paumelles
- Hauteur maxi porte: 2760mm
- Mêmes caractéristiques que VEGA



Réf	Réf Four.	Libellé	Main	Finition	CDT	STOCK
23148D	5108K0-01-1A	Tirage	Droite	Bronze époxy	1	•
23148G	5108K0-01-2A	Tirage	Gauche	Bronze époxy	1	•
23149D	5118K0-01-1A	Fouillot	Droite	Bronze époxy	1	•
23149G	5118K0-01-2A	Fouillot	Gauche	Bronze époxy	1	•

MÉCANISME KESO HAUT ET BAS



- Sans tringle
- Mêmes caractéristiques que KESO 3 points
- Remplacement rapide du coffre en cas de perte des clés



Réf	Réf Four.	Libellé	Main	Finition	CDT	STOCK
23161D	5038K0-22-1A	Horizontal tirage	Droite	Bronze époxy	1	•
23161G	5038K0-22-2A	Horizontal tirage	Gauche	Bronze époxy	1	•
23163D	5048K0-27-1A	Horizontal fouillot	Droite	Bronze époxy	1	•
23163G	5048K0-27-2A	Horizontal fouillot	Gauche	Bronze époxy	1	•
23165D	5108K0-22-1A	Vertical tirage	Droite	Bronze époxy	1	•
23165G	5108K0-22-2A	Vertical tirage	Gauche	Bronze époxy	1	•
23177D	5118K0-27-1A	Vertical fouillot	Droite	Bronze époxy	1	•
23177G	5118K0-27-2A	Vertical fouillot	Gauche	Bronze époxy	1	•

SURETÉ KESO OMEGA HAUT ET BAS HORIZONTALE



- Cylindre nickelé Ø 27mm, avec protecteur: Ø 50 mm à sa base
- Longueur 45mm
- Clé KESO 2000 OMEGA à reproduction interdite
- 4 clés
- Livrée avec 2 renforts de paumelles
- Hauteur maxi porte: 2735mm
- Mêmes caractéristiques que VEGA



Réf	Réf Four.	Libellé	Main	Finition	CDT	STOCK
23505D	5038K0-25-1A	Tirage	Droite	Bronze époxy	1	•
23505G	5038K0-25-2A	Tirage	Gauche	Bronze époxy	1	•
23506D	5048K0-25-1A	Fouillot	Droite	Bronze époxy	1	•
23506G	5048K0-25-2A	Fouillot	Gauche	Bronze époxy	1	•

SURETÉ KESO OMEGA HAUT ET BAS VERTICALE



- Cylindre nickelé Ø 27mm, avec protecteur: Ø 50 mm à sa base
- Longueur 45mm
- Clé KESO 2000 OMEGA à reproduction interdite
- 4 clés
- Livrée avec 2 renforts de paumelles
- Hauteur maxi porte: 2760mm
- Mêmes caractéristiques que VEGA



Réf	Réf Four.	Libellé	Main	Finition	CDT	STOCK
23507D	5108K0-25-1A	Tirage	Droite	Bronze époxy	1	•
23507G	5108K0-25-2A	Tirage	Gauche	Bronze époxy	1	•
23508D	5118K0-25-1A	Fouillot	Droite	Bronze époxy	1	•
23508G	5118K0-25-2A	Fouillot	Gauche	Bronze époxy	1	•

JEU DE VERROUS INTERMÉDIAIRES

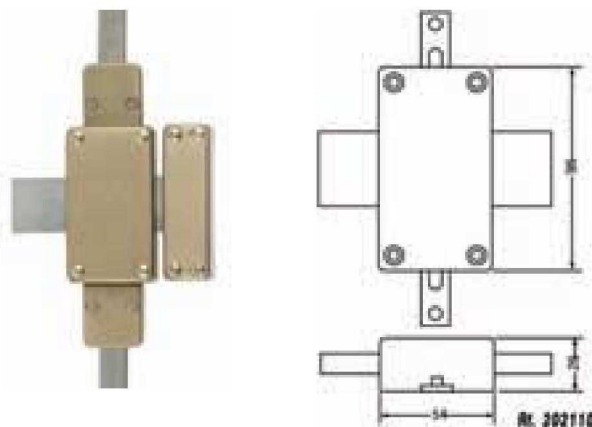

pour 3 points JPM

- Transforme une serrure 3 points en une serrure 5 points
- S'adapte sur tous types de 3 points: KESO, SURF, VEGA

Réf	Réf Four.	Libellé	Long. pêne	Finition	CDT	STOCK
23509	202110-00-0A	Sauf horizontale fouillot	110 mm	Bronze époxy	1	•
23509R3	202130-00-0A	Pour horizontale fouillot seulement	130 mm	Bronze époxy	1	•

ACCESSOIRES POUR SERRURES JPM



- Sans trinque
- Mêmes caractéristiques que KESO 3 points

Réf	Réf Four.	Libellé	Main	Finition	CDT	STOCK
23185DR3	345120-01-1A	Gâche cornière pour serrure horizontale	Droite	Bronze époxy	1	•
23185GR3	345120-01-2A	Gâche cornière pour serrure horizontale	Gauche	Bronze époxy	1	•
23185DR5	345130-01-1A	Gâche cornière pour serrure verticale	Droite	Bronze époxy	1	•
23185GR5	345130-01-2A	Gâche cornière pour serrure verticale	Gauche	Bronze époxy	1	•
23192	345140-01-0A	Gâche du haut réglable pour KESO		Bronze époxy	1	•
23281	T00002-01-0A	Trinque haut et bas		Bronze époxy	1	•

SERRURE VIGISTYL

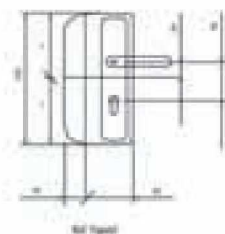
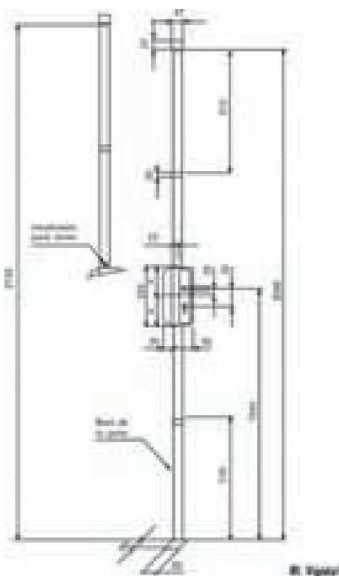

- Totalement réversible
- Hauteur maxi: 2150mm
- Hauteur maxi avec rallonge: 2600mm
- Voyant indicateur de verrouillage
- Version non A2P: livrée sans cylindre
- Version A2P*: pour cylindre SP (ou Surf) et bouclier acier carbonitré



Réf	Réf Four.	Libellé	Finition	CDT	STOCK
23705C6	50000K-01-1A	Coffre seul A2P*	Blanc	1	•
23700C6	500000-01-1A	Coffre seul non A2P	Blanc	1	•
23702C6	G50000-01-0A	Jeu de gâches huisserie métal	Blanc	1	•
23703	C50000-01-0A	Jeu de câles 5mm pour gâches	Acier	1	•
23701C6	T50000-01-0A	Rallonge 2600mm	Blanc	1	•
23375	K1215X-6X-SKE00	Profilé européen A2P* 30X60	Nickelé	1	•

VERROU MULTIPONTS VEGA

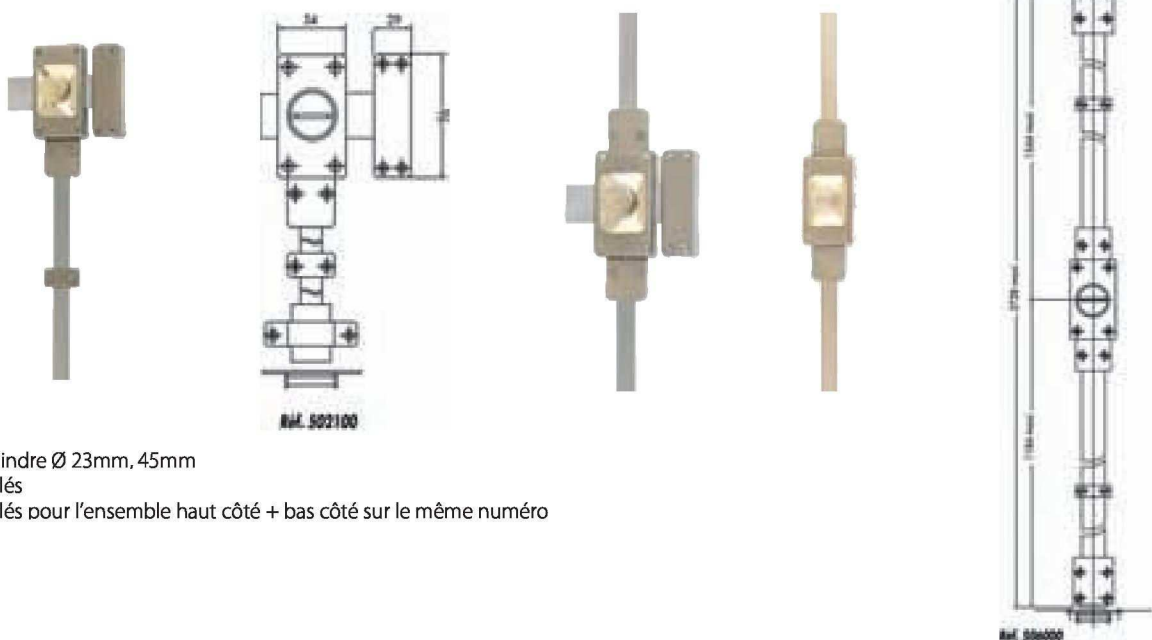

- Cylindre Ø 23mm, 45mm
- 3 clés
- 6 clés pour l'ensemble haut côté + bas côté sur le même numéro

Réf	Réf Four.	Libellé	Main	Finition	CDT	STOCK
23096D	502200-01-1A	Haut côté et bas côté bouton	Droite	Bronze époxy	1	•
23096G	502200-01-2A	Haut côté et bas côté bouton	Gauche	Bronze époxy	1	•
23098D	502220-01-1A	Haut côté et bas côté 2 entrées	Droite	Bronze époxy	1	•
23098G	502220-01-2A	Haut côté et bas côté 2 entrées	Gauche	Bronze époxy	1	•
23100D	502000-01-1A	3 points bouton	Droite	Bronze époxy	1	•
23100G	502000-01-2A	3 points bouton	Gauche	Bronze époxy	1	•
23101D	502320-01-1A	3 points 2 entrées	Droite	Bronze époxy	1	•
23101G	502320-01-2A	3 points 2 entrées	Gauche	Bronze époxy	1	•
23370D	506000-01-1A	2 points bouton	Droite	Bronze époxy	1	•
23370G	506000-01-2A	2 points bouton	Gauche	Bronze époxy	1	•
23371D	506200-01-1A	2 points 2 entrées	Droite	Bronze époxy	1	•
23371G	506200-01-2A	2 points 2 entrées	Gauche	Bronze époxy	1	•

VERROU MULTIPONTS KESO



- Cylindre Ø 27mm, 45mm
- 4 clés par verrou
- 8 clés pour l'ensemble haut côté + bas côté sur le même numéro
- MÊMES CARACTERISTIQUES QUE LE VEGA

Réf	Réf Four.	Libellé	Main	Finition	CDT	STOCK
23157D	502200-07-1A	Haut côté et bas côté bouton	Droite	Bronze époxy	1	•
23157G	502200-07-2A	Haut côté et bas côté bouton	Gauche	Bronze époxy	1	•
23158D	502220-07-1A	Haut côté et bas côté 2 entrées	Droite	Bronze époxy	1	•
23158G	502220-07-2A	Haut côté et bas côté 2 entrées	Gauche	Bronze époxy	1	•
23159D	502000-07-1A	3 points bouton	Droite	Bronze époxy	1	•
23159G	502000-07-2A	3 points bouton	Gauche	Bronze époxy	1	•
23160D	502320-07-1A	3 points 2 entrées	Droite	Bronze époxy	1	•
23160G	502320-07-2A	3 points 2 entrées	Gauche	Bronze époxy	1	•
23404D	506000-07-1A	2 points bouton	Droite	Bronze époxy	1	•
23404G	506000-07-2A	2 points bouton	Gauche	Bronze époxy	1	•
23405D	506200-07-1A	2 points 2 entrées	Droite	Bronze époxy	1	•
23405G	506200-07-2A	2 points 2 entrées	Gauche	Bronze époxy	1	•

SERRURE 3 POINTS UNIVERSELLE



- 3 clés non reproductibles
- Pour portes 40mm, avec protecteur
- Cylindre européen rallongé fourni
- Avec béquille intérieure
- Hauteur maxi: 2500mm
- Dimensions:
 - Largeur: 95mm
 - Hauteur: 156mm
 - Epaisseur: 33mm
 - Axe: 50mm

Réf	Main	Finition	CDT	STOCK
07030D	Droite	Blanc	1	•
07030G	Gauche	Blanc	1	•

MÉCANISME 3 POINTS HORIZONTAL MUEL A2P*

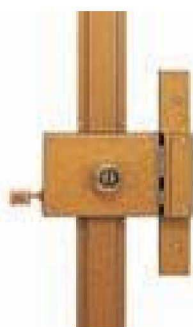

1150F

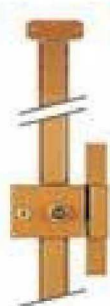
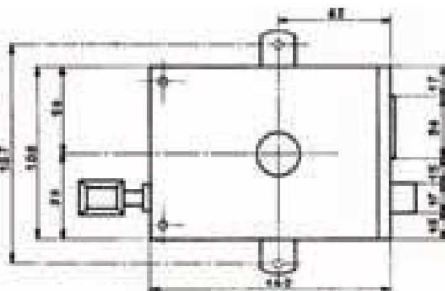

1150AF

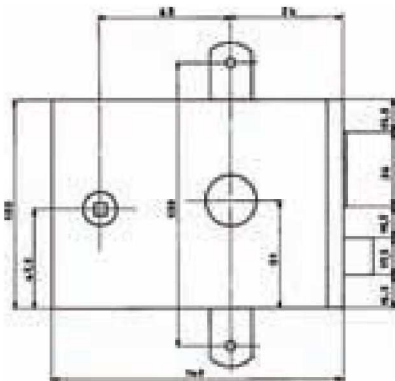

- Protège-pompe incorporé
- Fourni avec 3 clés acier inoxydable poli miroir
- Livré avec accessoires (gâche et conduits) mais sans tringles



Réf	Réf Four.	Libellé	Axe	Main	Finition	CDT	STOCK
73015D	1150F	Tirage	65mm	Droite	Martelé vieil or	1	•
73015G	1150F	Tirage	65mm	Gauche	Martelé vieil or	1	•
73017D	1150AF	Fouillot	54mm	Droite	Martelé vieil or	1	•
73017G	1150AF	Fouillot	54mm	Gauche	Martelé vieil or	1	•

MÉCANISME 3 POINTS VERTICAL MUEL A2P*



1150LF

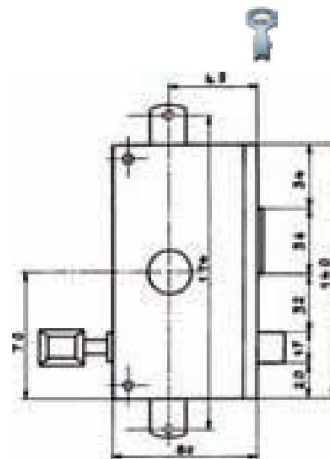

1150NF

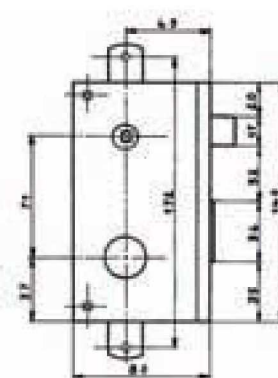

- Protège-pompe incorporé
- Fourni avec 3 clés en acier inoxydable poli miroir
- Livré avec accessoires (gâche et conduits) mais sans tringles
- Axe 49mm



Réf	Réf Four.	Libellé	Main	Finition	CDT	STOCK
73016D	1150LF	Tirage	Droite	Martelé vieil or	1	•
73016G	1150LF	Tirage	Gauche	Martelé vieil or	1	•
73018D	1150NF	Fouillot	Droite	Martelé vieil or	1	•
73018G	1150NF	Fouillot	Gauche	Martelé vieil or	1	•

ACCESSOIRES POUR HAUT ET BAS MUEL

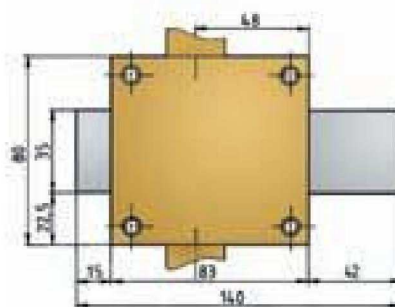

- Verrous intermédiaires longueur du pêne 126

Réf	Réf Four.	Libellé	Finition	CDT	STOCK
73010R1	VI51	Jeu verrous intermédiaires p/horizontale	Martelé vieil or	1	•
73010R2	VI51	Jeu verrous intermédiaires p/verticale	Martelé vieil or	1	•
73019		Jeu de tringles	Martelé vieil or	1	•

► COFFRE HB3 VERTICAL RÉVERSIBLE



Protège pompe

Câle réhausse

- Pour cylindre européen (livré séparément)
- Porte hauteur maxi 2040 mm
- Poignée intérieure fournie
- Carré 7 mm, entraxe 70 mm, axe 50 mm
- Dimensions cylindre préconisées 30x50 mm pour porte de 40 mm
- Tringles réglables par tiges filetées (ne nécessitant pas de découpe)
- Pastille anti-perçage épaisseur 5 mm
- Ø protecteur cylindre 40 mm - possibilité de réhausse avec cale de 2,5 mm d'épaisseur
- *Totalement réversible: Droite, gauche, tirante ou poussante*

Réf	Libellé	Finition	CDT	STOCK
345001C6	Coffre 3 points	Blanc	1	•
345001C11	Coffre 3 points	Marron	1	•
345002	Câle réhausse pour protège cylindre	Acier brut	1	•

SERRURE À CYLINDRE KABA

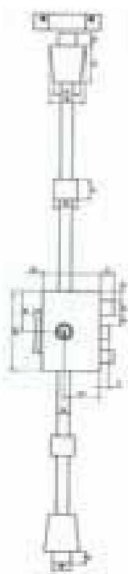

- Coffre 3 points KABA A2P*
- Dimensions: 135 x 95 x 30mm
- 3 pènes ronds Ø22mm
- Axe du cylindre: 60mm



Réf	Réf Four.	Type	Main	Finition	CDT	STOCK
73203D	7000 S0001	Mécanisme A2P* sans tringle	Droite	Or	1	•
73203G	7000 S0003	Mécanisme A2P* sans tringle	Gauche	Or	1	•
73211D	7003 S0007	Sureté A2P* avec tringle	Droite	Or	1	•
73211G	7003 S0010	Sureté A2P* avec tringle	Gauche	Or	1	•

► SERRURE À POMPE VIGIE 8

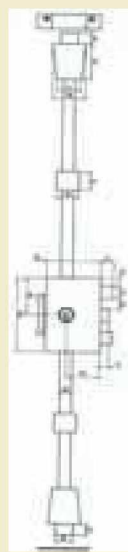

- Coffre 3 points à pompe VIGIE 8 A2P* ou A2P***
- Dimensions: 135x95x30mm
- 3 pènes ronds Ø22mm
- Axe du cylindre: 60mm



Réf	Réf Four.	Type	Main	Finition	CDT	STOCK
73200D	8000 S0006	Mécanisme A2P* sans tringle	Droite	Or	1	•
73200G	8000 S0008	Mécanisme A2P* sans tringle	Gauche	Or	1	•
73201D	8000 S0010	Mécanisme A2P*** sans tringle	Droite	Or	1	•
73201G	8000 S0009	Mécanisme A2P*** sans tringle	Gauche	Or	1	•
73213D	8003 S0019	Sureté A2P* avec tringle	Droite	Or	1	•
73213G	8003 S0025	Sureté A2P* avec tringle	Gauche	Or	1	•

SERRURE À POMPE VIGISTAR

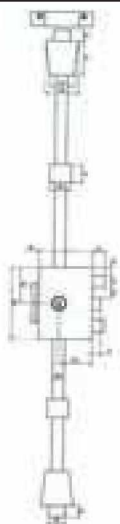

- Coffre 3 points à pompe VIGISTAR 1* et 3*
- Dimensions: 135x95x30mm
- 3 pènes ronds Ø22mm
- Axe du cylindre: 60mm



Réf	Réf Four.	Type	Main	Finition	CDT	STOCK
73202D	9000 S0001	Mécanisme A2P* sans tringle	Droite	Or	1	•
73202G	9000 S0003	Mécanisme A2P* sans tringle	Gauche	Or	1	•
73212D	9003 S0010	Sureté A2P*** avec tringle	Droite	Or	1	•
73212G	9003 S0016	Sureté A2P*** avec tringle	Gauche	Or	1	•

SURETÉ KLEOPS

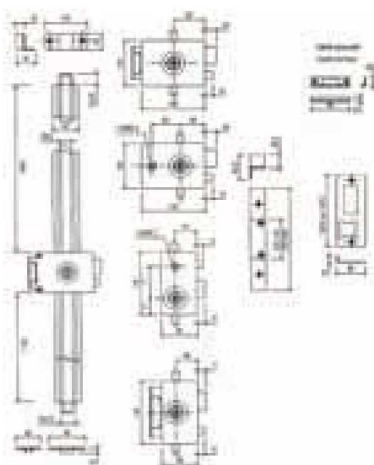

- 3 points de fermeture : 2 pènes haut et bas, 1 pêne latéral
- Horizontale à tirage : axe à 65
- Horizontale à fouillot : axe à 54
- Verticale à tirage : axe à 49
- Verticale à fouillot : axe à 49
- 3 clés Vak



Réf	Réf Four.	Libellé	Main	Finition	CDT	STOCK
73271D	0311 S0004	Horizontale à tirage	Droite	Blanc	1	•
73271G	0311 S0008	Horizontale à tirage	Gauche	Blanc	1	•
73272D	0312 S0004	Horizontale à fouillot	Droite	Blanc	1	•
73272G	0312 S0008	Horizontale à fouillot	Gauche	Blanc	1	•
73273D	0321 S0004	Verticale à tirage	Droite	Blanc	1	•
73273G	0321 S0008	Verticale à tirage	Gauche	Blanc	1	•
73274D	0322 S0004	Verticale à fouillot	Droite	Blanc	1	•
73274G	0322 S0008	Verticale à fouillot	Gauche	Blanc	1	•

SURETÉ HB3 VERTICALE 7 AILETTES



HB Chronos à tirage



HB Chronos à fouillot

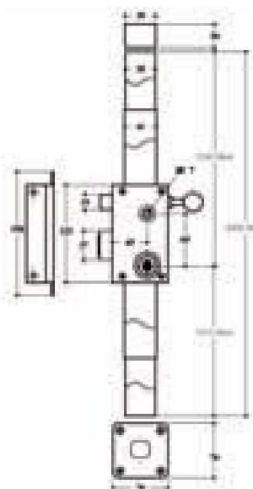

- Serrure multipoints
- Coffre vertical de 70 x 120 mm
- Axe à 45 mm
- Pompe extérieure Ø 30 mm sous protège pompe et pastille tournante en acier traité
- 1 jeu de tringles et cache-tringles 2,50 m
- Livré avec : 3 clés en varié ; 2 clés sur numéro ou s'entrouvant

Réf	Réf Four.	Libellé	Main	Finition	CDT	STOCK
27026D	071 710	Tirage poussant	Droite	Bronze	1	•
27026G	071 710	Tirage poussant	Gauche	Bronze	1	•
27027D	072 710	Fouillot poussant	Droite	Bronze	1	•
27027G	072 710	Fouillot poussant	Gauche	Bronze	1	•
27072D	071 710	Tirage Chronos A2P*	Droite	Bronze	1	•
27072G	071 710	Tirage Chronos A2P*	Gauche	Bronze	1	•
27077D	072 710	Fouillot Chronos A2P*	Droite	Bronze	1	•
27077G	072 710	Fouillot Chronos A2P*	Gauche	Bronze	1	•
27028D	073 710	Pêne dormant A2P*	Droite	Bronze	1	•
27028G	073 710	Pêne dormant A2P*	Gauche	Bronze	1	•

COFFRES ET ACCESSOIRES POUR SURETÉ HB3 7 AILETTES



Coffre seul de HB Chronos à fouillot



Coffre seul de HB Chronos à tirage



Paire de verrous intermédiaires

- Coffres seuls livrés avec : 3 clés en varié (2 clés sur numéro ou s'entrouvant sur commande)

Réf	Réf Four.	Libellé	Main	Finition	CDT	STOCK
27091D	071 700	Coffre principal tirage	Droite	Bronze	1	•
27091G	071 700	Coffre principal tirage	Gauche	Bronze	1	•
27092D	072 700	Coffre principal fouillot	Gauche	Bronze	1	•
27092G	072 700	Coffre principal fouillot	Gauche	Bronze	1	•
27029D	000 158	Gâche	Droite	Bronze	1	•
27029G	000 157	Gâche	Gauche	Bronze	1	•
27031	000 161	Gâche pour verrou intermédiaire		Bronze	1	•
27030	000 160	Jeu de verrous pour coffre 70 mm		Bronze	1x2	•
27030R1	000 154	Jeu de verrous pour coffre 80 mm		Bronze	1x2	•
27035		Jeu de verrous pour verrou GHM		Bronze	1x2	•
27051D	000 202	Gâche Huisserie métallique	Droite	Bronze	1	•
27051G	000 202	Gâche Huisserie métallique	Gauche	Bronze	1	•
27053D	000 203	Gâche cornière	Droite	Bronze	1	•
27053G	000 203	Gâche cornière	Gauche	Bronze	1	•

SURETÉ HB3 VERTICALE 7 AILETTES SPÉCIALE PORTE À RECOUVREMENT



082 730



000 127



000 131

- Serrure multipoints
- Coffre vertical à fouillot 80 x 120 mm
- Longueur du canon 47,5 mm
- Axe à 55 mm
- 1 jeu de tringles et cache-tringles 2,30 m
- Livré avec : 3 clés en varié ; 2 clés sur numéro ou s'entrouvant

Réf	Réf Four.	Libellé	Main	Finition	CDT	STOCK
27113D	082 730	Fouillot	Droite	Bronze	1	•
27113G	082 730	Fouillot	Gauche	Bronze	1	•
27117D	000 127+000 131	Kit gâche + cale	Droite	Bronze	1	•
27117G	000 127+000 131	Kit gâche + cale	Gauche	Bronze	1	•

SURETÉ HB3 VERTICALE 7000 A2P*

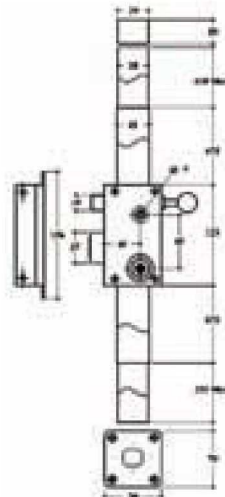

- Clé 7000 incopiable
- Serrure multipoints
- Coffre vertical de 70 x 120 mm
- Axe à 45 mm
- Pompe extérieure Ø 30 mm sous protégée pompe et pastille tournante en acier traité
- 1 jeu de tringles et cache-tringles 2,50 m
- Livré avec : 3 clés en varié ; 2 clés sur numéro ou s'entrouvant

Réf	Réf Four.	Libellé	Main	Finition	CDT	STOCK
27080D	071 110	Tirage	Droite	Bronze	1	•
27080G	071 110	Tirage	Gauche	Bronze	1	•
27081D	072 110	Fouillot	Droite	Bronze	1	•
27081G	072 110	Fouillot	Gauche	Bronze	1	•

SURETÉ HB3 HORIZONTALE 7 AILETTES



HB Chronos à tirage



HB Chronos à fouillot

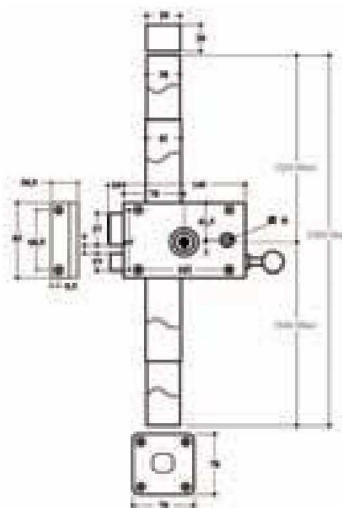

- Serrure multipoints
- Coffre horizontal de 140 x 85 mm
- Axe à 70 mm
- 1 jeu de tringles et cache-tringles 2,50 m
- Livré avec : 3 clés en varié ; 2 clés sur numéro ou s'entrouvant

Réf	Réf Four.	Libellé	Main	Finition	CDT	STOCK
27228D	141 710	Tirage Chronos A2P*	Droite	Bronze	1	•
27228G	141 710	Tirage Chronos A2P*	Gauche	Bronze	1	•
27229D	142 710	Fouillot Chronos A2P*	Droite	Bronze	1	•
27229G	142 710	Fouillot Chronos A2P*	Gauche	Bronze	1	•

COFFRE PRINCIPAL POUR SURETÉ HB 7000



- Sans tringle
- MEME COTES DIMENSIONNELLES QUE HB3 7000

Réf	Réf Four.	Libellé	Main	Finition	CDT	STOCK
27226D	071 100	Tirage	Droite	Bronze	1	•
27226G	071 100	Tirage	Gauche	Bronze	1	•
27227D	072 100	Fouillot	Droite	Bronze	1	•
27227G	072 100	Fouillot	Gauche	Bronze	1	•

SERRURE 3 POINTS VERTICALE À TIRAGE TS-30

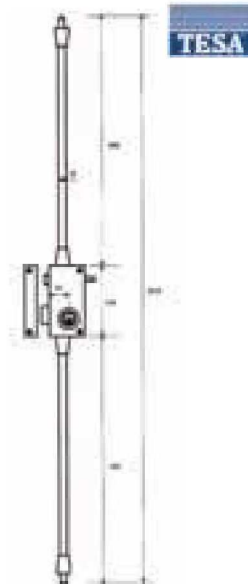
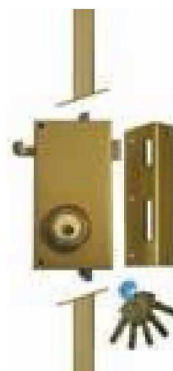

- Vendue avec 5 clés
- Avec cylindre T60

Réf	Réf Four.	Main	Finition	CDT	STOCK
62045D	TS30T6DAE	Droite	Acier verni or	1	•
62045G	TS30T6IAE	Gauche	Acier verni or	1	•

ACCESSOIRES POUR 8800



- Kit de rallongement pour porte maxi 2560 mm



Réf	Réf Four.	Libellé	Finition	CDT	STOCK
33520	85B	Kit de rallongement 470mm	Blanc	1	•
33520R1	85M	Kit de rallongement 470mm	Marron	1	•
33530C6	88/1B	Kit béquille simple + tige bouchon	Blanc	1	•
33530C11	88/1M	Kit béquille simple + tige bouchon	Marron	1	•

MODULE A2P*** ALN83 NT+



- Cylindre européen RADIAL NT+
- 2 entretoises en fonction de l'épaisseur
- 4 clés
- Carte de propriété, reproduction interdite



Réf	Réf Four.	Epaisseur porte	Dimensions	Libellé	CDT	STOCK
33718	AL83NT+	36 à 40mm	32,5 x 57,5	Varié	1	•
33506V	AL83NT+	41 à 45mm	32,5 x 62,5	Varié	1	•
33506X2	AL83NT+	41 à 45mm	32,5 x 62,5	S'ouvrant par 2	1(x2)	•
33506X3	AL83NT+	41 à 45mm	32,5 x 62,5	S'ouvrant par 3	1(x3)	•
33515	AL83NT+	46 à 50mm	32,5 x 67,5	Varié	1	•
33517	AL83NT+	51 à 55mm	32,5 x 72,5	Varié	1	•

COFFRE 3 POINTS ALN8800 A2P***



- S'utilise uniquement avec module ALN83
- Coffre, tringle et bloc de protection Ø55mm (module profilé européen vendu séparément)
- Vertical fouillot: carré 7mm
- Horizontal fouillot: 6mm
- Hauteur réglable pour porte de 1850mm à 2160mm, au-delà prendre kit de rallonges réf.33520
- Protecteur Ø 48mm
- Gâches centrale, haute et basse renforcées

*Attention prévoir obliquement cylindre A2P*** Vachette pour conserver le label A2P*



Réf	Réf Four.	Libellé	Main	Finition	CDT	STOCK
33500D	ALN8843B	Horizontal à tirage	Droite	Blanc	1	•
33500G	ALN8843B	Horizontal à tirage	Gauche	Blanc	1	•
33503D	ALN8873B	Vertical à tirage	Droite	Blanc	1	•
33503G	ALN8873B	Vertical à tirage	Gauche	Blanc	1	•
33505D	ALN88730B	Vertical à fouillot	Droite	Blanc	1	•
33505G	ALN88730B	Vertical à fouillot	Gauche	Blanc	1	•

SERRURE 3 POINTS MULTILOCK

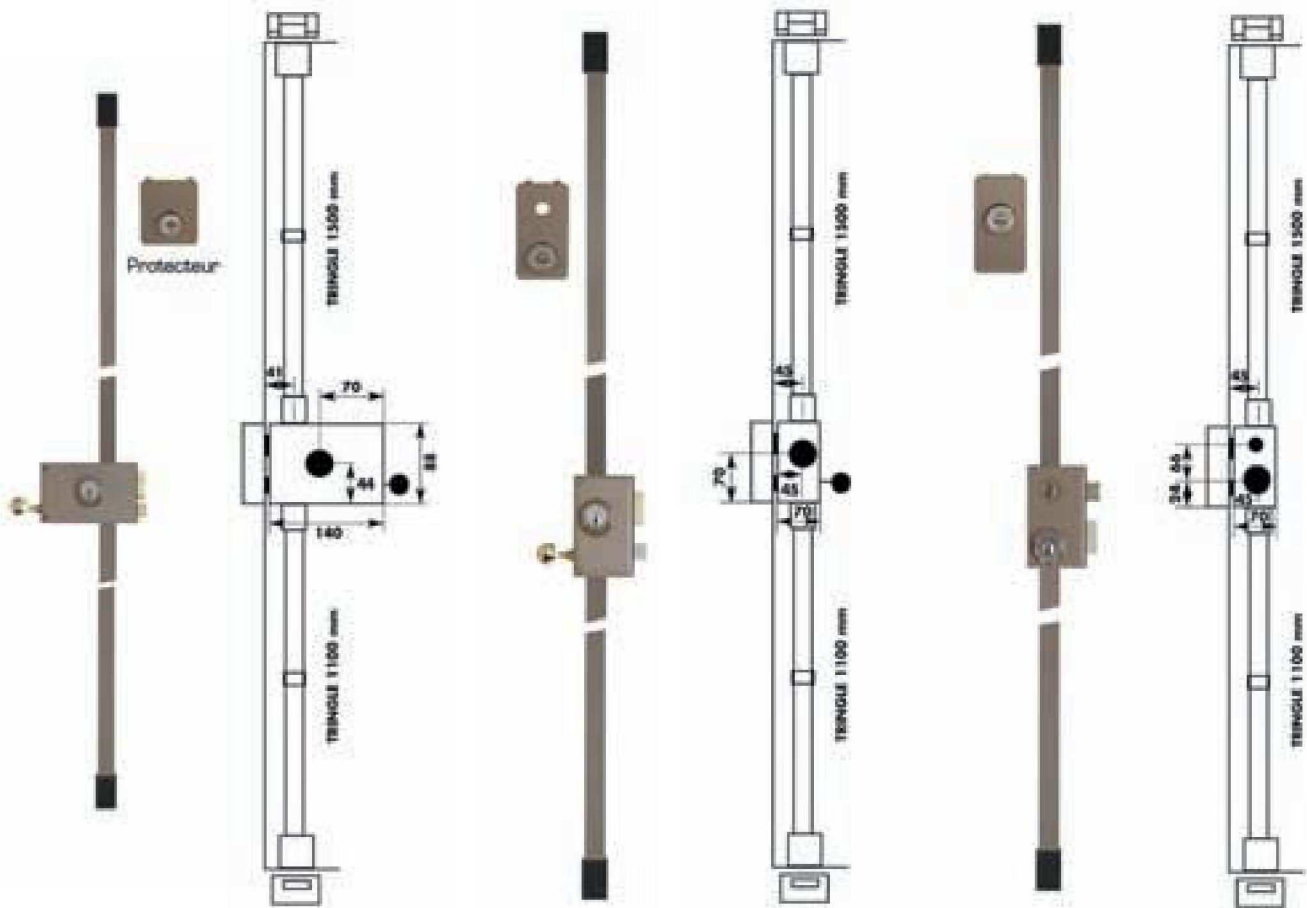

- Verticale fouillot: carré 7mm
- Clé non reproductible, carte de propriété
- Hauteur réglable pour porte maxi 2600mm
- Version A2P** : 4 clés, protecteur de cylindre, trinque
- Version non A2P : 3 clés, trinque vendue séparément



Réf	Réf Four.	Libellé	Main	A2P**	Finition	CDT	STOCK
33220D	43NT+	Horizontale à tirage	Droite	Oui	Bronze	1	•
33220G	43NT+	Horizontale à tirage	Gauche	Oui	Bronze	1	•
33706D	43NT	Horizontale à tirage	Droite	Non	Bronze	1	•
33706G	43NT	Horizontale à tirage	Gauche	Non	Bronze	1	•
33222D	730NT+	Verticale à fouillot	Droite	Oui	Bronze	1	•
33222G	730NT+	Verticale à fouillot	Gauche	Oui	Bronze	1	•
33707D	730NT	Verticale à fouillot	Droite	Non	Bronze	1	•
33707G	730NT	Verticale à fouillot	Gauche	Non	Bronze	1	•
33223D	73NT+	Verticale à tirage	Droite	Oui	Bronze	1	•
33223G	73NT+	Verticale à tirage	Gauche	Oui	Bronze	1	•
33708D	73NT	Verticale à tirage	Droite	Non	Bronze	1	•
33708G	73NT	Verticale à tirage	Gauche	Non	Bronze	1	•
33709	T43	Jeu de tringles pour serrure non A2P		Non	Bronze	1	•
33295	Ancien modèle	Jeu de cylindres NT+ 40mm		Oui	Chromé / laiton	1	•
33295R1	Nouveau modèle	Jeu de cylindres NT+ 35mm		Oui	Chromé / laiton	1	•
33296		Jeu de cylindres NT sans label		Non	Chromé / laiton	1	•
33156		Jeu de cylindres 5 goupilles		Non	Chromé	1	•

COFFRE 3 POINTS POUR PROFILÉ EUROPÉEN SL8800

Vachette
ASSA ABLOY

SERRURERIE



SL8843

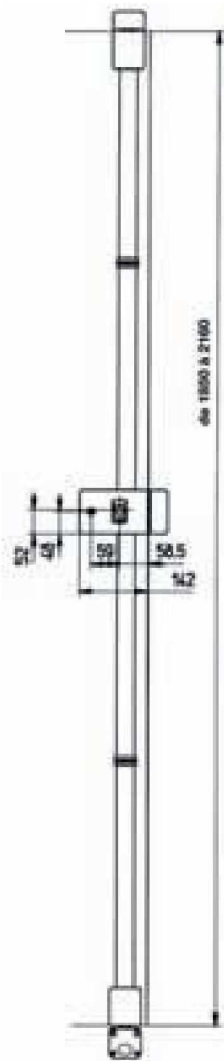

SL88430



SL88730

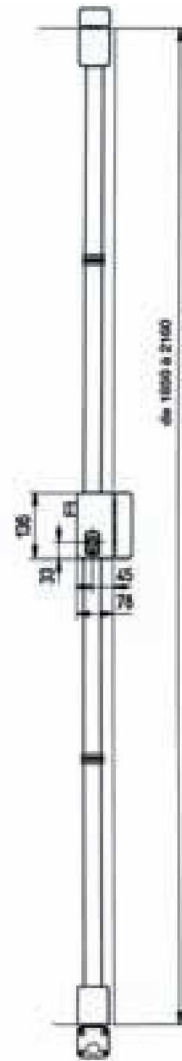

SL88730

> Tableau d'utilisation des cylindres VIP/VS

Épaisseur porte	41 à 45	46 à 50	51 à 55	56 à 60	MIN 36 à 40
Longueur cylindre	65 x 30 mm	70 x 30 mm	75 x 30 mm	80 x 30 mm	60 x 30 mm
Référence produit	7100 ou 7101				

- Vertical fouillot: carré 7mm
- Horizontal fouillot: 6mm
- Hauteur réglable pour porte de 1850mm à 2160mm
- Pour porte supérieure à 2160mm, utiliser le kit de rallonge réf.33520
- Livrée avec tringle

Réf	Réf Four.	Libellé	Main	Finition	CDT	STOCK
33224D	SL88430	Horizontal à fouillot	Droite	Epoxy marron	1	●
33224G	SL88430	Horizontal à fouillot	Gauche	Epoxy marron	1	●
33221D	SL8843	Horizontal à tirage	Droite	Epoxy marron	1	●
33221G	SL8843	Horizontal à tirage	Gauche	Epoxy marron	1	●
33227D	SL88730	Vertical à fouillot	Droite	Epoxy marron	1	●
33227G	SL88730	Vertical à fouillot	Gauche	Epoxy marron	1	●
33225D	SL8873	Vertical à tirage	Droite	Epoxy marron	1	●
33225G	SL8873	Vertical à tirage	Gauche	Epoxy marron	1	●